

円 星 科 技

M31



CONTENTS 目錄



經營者的話	P02
關於本報告書	P04
利害關係人議合	P06
重大主題鑑別	P09

01 永續管理

1.1 永續發展政策	P13
1.2 永續發展委員會	P14
1.3 ESG 發展目標(SDGS)	P15
1.4 2023 年 ESG 績效亮點	P19

02 永續治理

2.1 關於 M31	P21
2.2 盡責治理	P24
2.3 風險管理及候變遷因應策略	P36
2.4 資訊安全管理	P44
2.5 創新研發	P47
2.6 專利佈局與智財策略	P60
2.7 財務績效	P64

03 永續環境

3.1 環境管理	P66
3.2 溫室氣體管理	P69
3.3 能源管理	P73
3.4 廢棄物管理	P73

04 產業永續

4.1 人才永續	P75
4.2 友善職場	P86
4.3 永續供應鏈	P101
4.4 品質與客戶服務	P103

05 社會共好

社會共好	P109
主軸一 『友善環境·用行動創造新生活』	P109
主軸二 『關懷弱勢·用愛協助弱勢成長』	P112
主軸三 『深耕計畫·用心開拓寬廣世界』	P117

附錄

A.1 GRI 永續性報導準則對照表	P121
A.2 永續會計準則 SASB 對照表	P128
A.3 TCFD 揭露項目對照	P129
A.4 證交所永續揭露指標-半導體業	P130
A.5 上市上櫃公司氣候相關資訊	P131
A.6 第三方查證聲明書	P133

M31

◀▶ 經營者的話

致關心円星科技永續經營的朋友：

各位關心 M31 的利害關係人，企業的永續經營體現於公司的營運活動中，我們透過首年度永續報告書的發佈，突顯非財務績效資訊來展現本公司對於公司治理、環境、社會等領域的重視程度，期許獲得各方利害關係人的認可與信賴。

円星科技以永續發展為最高原則，我們成立永續發展委員會，落實利害關係人溝通，並透過公司治理、環境永續以及社會共融參與永續發展，持續帶給社會正面的影響力及促進產業永續。

回顧 2023 年，後疫情階段各國經濟雖逐步復甦，但是全球仍受美中貿易戰爭及俄烏戰爭影響，使得整體全球市場具備高度的不確定性風險。經營團隊秉持風險思維，專業治理，持續落實營運計畫，財務績效年度合併營收達 16 億元新台幣，維持穩定營收，滿足投資者期待。

健全透明的公司治理是公司營運的根本，也是對利害關係人盡責的展現，公司努力提升公司治理的成效，透過董事會、功能委員會及管理團隊的有效運作，於 2023 年度獲得台灣公司治理評鑑 Top 5% 的評等。

社會關懷方面，円星科技及所有員工皆充分運用有限資源發揮最大力量，積極扶助弱勢族群，促成社會安定；我們持續辦理弱勢關懷、物資捐助、志工參與、藝文活動推廣等活動，更鼓勵員工與周遭親友共同參與，以實際的行動盡一己之心力。2023 年度円星科技全年度社會參與公司及員工整體投入總計 NT1,082 仟元。

「員工」是公司最重要的資產，營造一個安全健康、和諧正面的工作環境是我們的使命。為促成人才永續，我們提供多元化的訓練，包括通識性、專業性及階層別課程設計，豐富員工職場與團隊能力，因此，2023 年度每名員工平均訓練時數為 20.91 小時，其中每位男性員工平均訓練 19.75 小時，每位女性員工平均訓練 23.61 小時；我們重視所有員工的身心健康，除定期的健康檢查外，推動同仁健康飲食，持續落實職業安全衛生計畫及法規遵循，並透過風險管理思維，輔以各項行動及健康促進方案，改善工作環境，邁向健康職場。

M31

面對全球氣候變遷議題，円星科技積極投入創新研發，透過生命週期考量的觀點，從研發、採購及技術支援等符合國際環保法規以滿足綠色環保低碳產品需求，以減緩環境衝擊。2023 年度導入 TCFD 氣候變遷財務揭露，並自管理團隊貫徹落實氣候風險與機會治理，以減緩氣候變遷衝擊。

營運活動節能部分，本公司選擇符合低碳建築的辦公場所作為營運據點，並致力節能高效率的產品技術研發，透過 ISO 14064-1 溫室氣體盤查管理系統之實施，積極推動各項能源減量措施，並擴大再生能源使用，提升能源使用效率。

對於永續發展期許，円星科技將持續耕耘台灣市場及拓展全球佈局，並落實良好企業永續發展責任，以追求永續成長，致力成為良好企業公民。公司秉持以上信念，以創新帶動進步，持續推動綠色供應鏈，落實資源管理及節能減碳目標。

円星科技也將持續結合公司資源與同仁自發性的愛心及公益，落實社會關懷，支持員工參與社會互動，找到更多具體實踐愛心與回饋社會的著力點。即將邁入第十三年的 M31，將持續凝聚眾人力量，發揮影響力，為環境與社會共創價值，成就更美好的未來。



円星科技 董事長



円星科技 總經理

円星科技 董事長

陳慧玲

円星科技 總經理

張原熹

M31

◀▶ 關於本報告書

報告書架構

本永續報告書之期間自西元 (以下同) 2023 年 1 月 1 日至 12 月 31 日，為 鈞星科技股份有限公司 (以下部份章節簡稱 M31) 首次發行，內容包含公司治理、經濟、社會及環境面等永續指標之揭露。為了完整揭露鈞星科技永續發展的成效，並呈現與利害關係人溝通的結果，參考 GRI Standards：2021、參考永續會計準則 (SASB)、氣候相關財務揭露 (TCFD) 及政府主管機關要求「上櫃公司編製與申報企業永續報告書作業辦法」編制，並接軌「聯合國永續發展目標」(Sustainable Development Goals, SDGs)，以盡責之態度向利害關係人報告本公司在經濟、環境及社會上的策略及活動，及展現本公司對社會責任之落實及永續發展的決心。

報告書審查說明

本報告書經由直屬董事長管轄下之永續發展委員會負責監督管理，各工作小組委員針對國內外經濟、環境、社會永續議題進行蒐集，透過多元管道了解各利害關係人關注的議題，利用議合過程及分析，找出涉及公司的重大性主題，根據主題蒐集各管理方針及績效資訊，彙整後經由永續發展委員會審查確認，最後經由董事長與總經理核定後透過公開管道讓利害關係人了解。本報告書之財務數據，係經引用勤業眾信聯合會計師簽證之財務年報資料。為提升報告書的揭露品質，委由格瑞國際驗證公司依據 AA1000AS v3 進行 Type 1 中度保證等級查證，確認符合 GRI 準則 2021 年版要求並取得保證聲明，本報告書亦於附錄提供該聲明供參。

報告書撰寫原則及綱領

鈞星科技考量行業要求、國際間重要的經濟、環境及社會議題，透過問卷蒐集利害關係人議題衝擊度評估結果，並結合本公司營運策略邀集永續發展委員會會議，篩選重大主題，經主任委員核定後，將執行成效於本報告書揭露。財務數據涵蓋財報中母子公司營運績效。非財務績效指標邊界為鈞星科技總部。報告書內引用數據金額以新台幣計算。如有超出範圍部分，將於報告書各章節特別說明。

M31

報告書管理流程

STEP1

議題收集

決定利害關係人 / 關注議題收集 / 永續發展委員會

STEP2

重大主題決定

利害關係人外在經濟、環境及人衝擊度評估 / 內部營運衝擊度評估 / 永續發展委員會決議

STEP3

彙整資訊

管理方針及績效收集 / 永續發展委員會

STEP4

撰寫初稿

報告書資訊編撰 / 永續發展委員會 / 各營運部門

STEP5

審閱定稿

報告書內部審查 / 永續發展委員會

STEP6

公告發行

呈報董事會 / 報告書發行 / 永續發展委員會

聯絡人：永續發展委員會

電話：+886-3-5601866

Email：esg@m31tech.com

發行日期與週期

本公司每年發行，報告發行時間如下：

上次發行時間：首次發行。

本次發行時間：2024年6月。

下次發行預定：2025年8月。

重編情形

本報告書為首年報告書，其範疇與主題邊界無顯著改變，包含規模、結構、所有權與供應鏈，故無重編情形。

聯絡方式

為響應環保無紙化，盡企業公民責任，本報告書以繁體中文電子版本公告於公司網頁，供各讀者參閱。歡迎於 M31 公司的網站

<https://www.m31tech.com/zh-hant/esg/report/>

(PDF 檔案形式)。

對於本報告書有任何疑問與建議，請您與我們聯絡。

地址：新竹縣竹北市台元二街 8 號 9 樓

M31

利害關係人議和

● 確認主要利害關係人

- ✓ 透過例行業務往來接觸各利害關係人
- ✓ 透過內部會議討論以及參考同業情形
- ✓ 鑑別出 7 類主要利害關係人

円星科技追求企業永續經營同時，我們重視利害關係人的聲音，凡對公司營運可能產生重大影響的個人或團體，我們都將其列為利害關係人。本公司永續發展委員會透過 AA1000 利害關係人議合標準 (SES) 的五大原則，以依賴性、責任性、影響力、多元觀點及關注張力等特性，鑑別出主要關係人有：員工、客戶、供應商、銀行、政府機關、股東 / 投資人及社區 7 類利害關係人。

● 利害關係人溝通管道與關注議題

円星科技透過日常營運活動中各部門與主要利害關係人溝通所提出的關注議題，由永續發展委員會收斂彙整，同時參考 GRI 永續性報導準則 2021 年版特定主題及 SASB 產業永續指標，並針對議題有關經濟、環境和人群的實際和潛在正負面衝擊評估，歸納出 20 項永續議題，涵蓋經濟、環境與社會等面向，確保円星科技於 E(環境)、S(社會)、G(公司治理) 構面揭露的永續資訊滿足利害關係人期望。

永續議題正負面衝擊評估表

永續議題	與人才 留任培育	創新研發	客戶服務	倫理與誠信	法規遵循	資訊安全	勞僱關係	公司治理	風險管理	職業安全 與衛生	多元文化 與機會平等	能源管理	財務績效	供應鏈永續	人權政策	社會參與	溫室 氣體排放	氣候 變遷因應	水資源管理	廢棄物管理
正面衝擊	V	V	V	V	V	V	V	V	V	V	V	V	V	V	V	V		V	V	V
負面衝擊																	V			
實際/潛在	實際	實際	實際	實際	實際	實際	實際	實際	實際	實際	實際	實際	實際	潛在	實際	實際	潛在	潛在	實際	實際

利害關係人由於身份類別不同，其對於円星科技關注之議題亦多有差異，於官網提供本公司在企業永續發展的相關資訊，並對利害關係人設有公開、直接之溝通管道，以掌握利害關係人對公司的要求及期待並及時回應，期許與利害關係人共同朝向雙贏以達企業永續經營的理念，並持續檢視及改善在企業永續發展的績效。公司每年於董事會報告主要利害關係人溝通情形，以作為永續策略規劃參考。

利害關係人溝通管道與關注議題

類別	對公司的意義	關注議題	溝通管道與回應方式	2023年度溝通成效
客戶	客戶為公司營收的主要來源，公司將產品的品質安全與售後服務視為對客戶的最高承諾。而維持客戶對公司的高滿意度將有助提高客戶對於公司的認同。	供應鏈永續 / 法規遵循 資訊安全 / 客戶服務 創新研發 / 倫理誠信 財務績效 / 職業安全與衛生 風險管理 / 廢棄物管理 能源管理 / 人權政策 氣候變遷因應 / 水資源管理	客戶電話 / 電子郵件 (每日 / 不定期) 客戶滿意度調查 (每年 / 每案) 客戶線上回饋系統 (不定期) 品質會議 (不定期) 客戶拜訪 (不定期) 客戶會議 (不定期) 客戶稽核 (不定期) 業務服務專區 (sales@m31tech.com)	<ul style="list-style-type: none"> 年度滿意度調查溝通 15 家次 關鍵客戶年度溝通 5 家次
員工	員工為公司營運不可或缺之根基，公司承諾提供對員工身心健康且多元發展的職場環境，讓同仁工作時能無後顧之憂。	倫理誠信 / 經濟績效 勞僱關係 / 人才培育與留任 法規遵循 / 職業安全與衛生 創新研發 / 人權政策	部門會議 (不定期) 同仁座談會 (每季) 教育訓練 (不定期) 績效面談 (每半年) 意見箱 / 電子佈告欄 (不定期) 員工申訴信箱 (不定期) 從業道德專區 (hr@m31tech.com / adt@m31tech.com)	<ul style="list-style-type: none"> 勞資會議 4 次 福委會 4 次 內部公告 116 次
政府機關	政府機關監理與查核公司各項法規的遵循實務。	法規遵循 / 資訊安全 倫理誠信 / 公司治理 職業安全與衛生 / 能源管理 廢棄物管理 / 社會參與 氣候變遷因應	公開資訊觀測站公告 (不定期) 公文往返 (不定期) 各項會議 (不定期) 主計處、勞動部及金管會等主管機關之相關統計調查 (不定期) 從業道德專區 (hr@m31tech.com / adt@m31tech.com)	<ul style="list-style-type: none"> 公開資訊觀測站年度發布重訊 45 次 公司治理評鑑 1 次 年度消防檢查 1 次 公文溝通 82 次 共識會議 9 次

利害關係人溝通管道與關注議題

類別	對公司的意義	關注議題	溝通管道與回應方式	2023年度溝通成效
股東 /投資人	投資人為公司的支持者，公司應保障其權益，並公平對待所有投資人，確保投資人對公司重大事項享有充分知悉、參與及決定等權利。	法規遵循 / 倫理誠信 財務績效 / 風險管理	股東大會 (每年) 法人說明會或投資人論壇 (每季) 投資機構或券商會議 (不定期) 股東電話 / 郵件 (不定期) 公開資訊觀測站及公司官網發布訊息 (不定期) 投資人關係暨股東服務專區 (ir@m31tech.com)	<ul style="list-style-type: none"> • 公開資訊觀測站發布重訊 45 次 • 股東會 1 次 • 法說會 5 次
供應商	公司與供應夥伴維繫長期良性互動可以確保零組件及服務穩定供應；此外，與供應夥伴一起採取措施，可以有效率避免汙染環境、違反勞動人權之情事發生。	供應鏈永續 / 能源管理 創新研發 / 法規遵循 財務績效 / 資訊安全	電話 / 電子郵件 (不定期) 供應商稽核 (不定期) 客訴管道 (不定期) 從業道德專區 (adt@m31tech.com)	<ul style="list-style-type: none"> • 年度供應商稽核溝通 17 家次 • 新供應商稽核溝通 8 家次
銀行	銀行是營運資金往來運作的核心窗口，透過跟銀行緊密的溝通與互動，了解永續金融發展趨勢，確保永續經營。	經濟績效 / 法規遵循 能源管理 / 社會參與 氣候變遷因應	銀行往來拜訪 (不定期) 銀行資訊提供 (不定期) 投資人關係暨股東服務專區 (ir@m31tech.com)	<ul style="list-style-type: none"> • 年度溝通 8 次
社會 大眾	以社會共榮為永續工作推動的目標，透過社會回饋，提升社會正向影響力。	當地社區 / 法規遵循 氣候變遷因應 / 能源管理 廢棄物管理 / 水資源管理	企業志工服務 (不定期) 參與公益活動 (不定期) 社會關懷與捐贈 (不定期) ESG 專區 (esg@m31tech.com)	<ul style="list-style-type: none"> • 媒體溝通 11 次 • 公益活動舉行 30 場次

M31

重大主題鑑別

重大主題鑑別流程

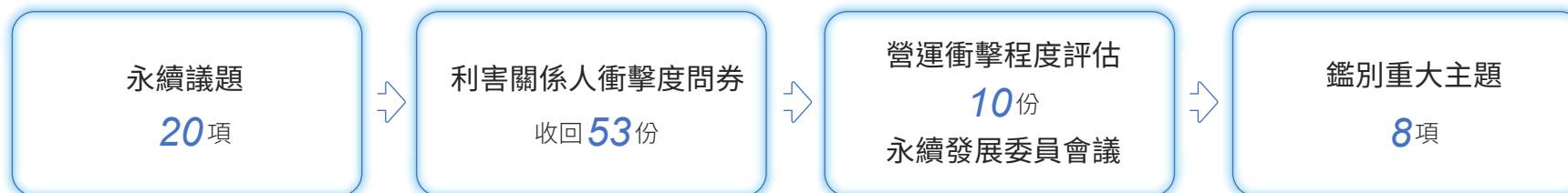

永續發展委員會擬定 20 項永續議題，透過發放線上問卷請主要利害關係人及永續發展委員會委員填寫，共回收 63 份有效問卷（利害關係人 53 份，委員 10 份），得出主要利害關係人對各項永續議題有關公司治理、環境及人群的衝擊程度評分；最後經由永續發展委員會參考利害關係人觀點及評估內部營運衝擊程度討論後決定本年度的重大主題，確認當年度 M31 應優先揭露環境、社會與公司治理面向的 8 項重大主題，M31 將在本報告書說明各重大主題的管理方針及相關揭露項目。

面向	円星科技之重大性主題
環境面	溫室氣體排放
社會面	勞僱關係、人才培育與留任、客戶服務
公司治理面	公司治理、創新研發、資訊安全、風險管理

重大主題風險矩陣圖

類別編號	永續議題
------	------

- S4 人才培育與留任
- G3 創新研發
- S6 客戶服務
- G6 資訊安全
- S5 勞僱關係
- G1 公司治理
- G2 風險管理
- G5 法規遵循
- G4 倫理與誠信
- S3 職業安全與衛生
- S2 多元化與機會平等
- E2 能源管理
- G7 財務績效
- G8 供應鏈永續
- S7 人權政策
- S1 社會參與
- E5 溫室氣體排放
- E1 氣候變遷因應
- E4 水資源管理
- E3 廢棄物管理

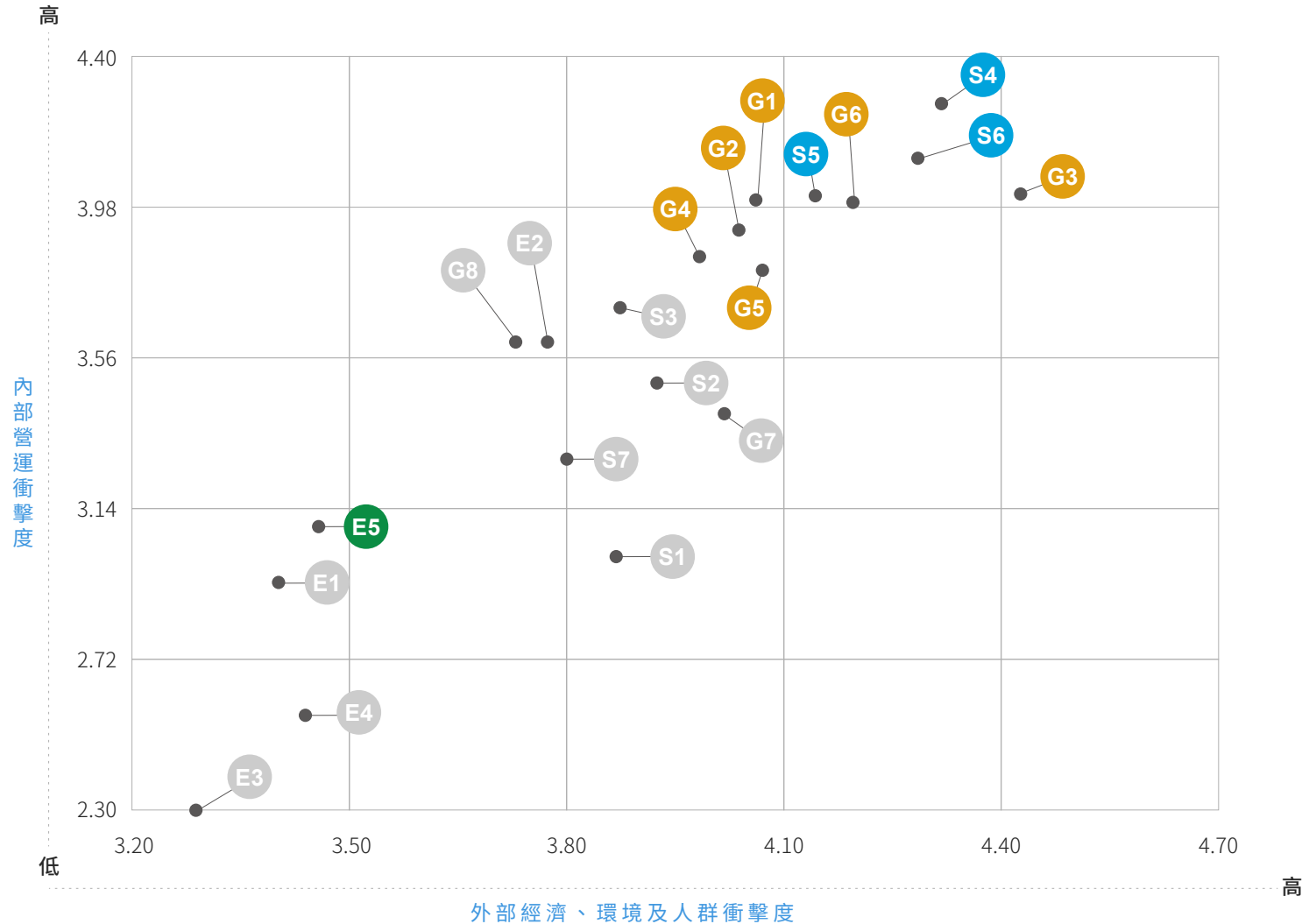

重大主題變更 本年度為首年度永續報告書，無相較過往年度重大主題變更情形。

重大主題列表

重大性主題	正負面衝擊	GRI準則	重大主題價值鏈衝擊邊界						管理方針 揭露章節
			總公司	客戶	銀行	政府 機關	供應商	股東 /投資人	
公司治理	健全的董事會及功能性委員會運作，輔以透明化治理資訊揭露，有助於公司能見度及外部評鑑提升，本年度獲 MSCI 評鑑 BBB 等級，為正面實際衝擊。	自定義	●	●	●	●	●	●	2.2 盡責治理
勞僱關係	為了實踐社會責任並減少人權風險，提供員工友善的工作場所，我們重視員工福利，提供員工溝通及申訴管道，並積極優化良善的工作環境，符合公司發展目標，為正面實際衝擊。	401-1 401-2	●	●		●			4.2 友善職場
風險管理	本公司透過永續發展委員會及風險控管委員會運作，落實 ESG 全面風險管理，符合公司發展目標，為正面實際衝擊。	自定義	●	●		●			2.3 風險管理及 氣候變遷因應策略
創新研發	透過綠色設計、供應鏈管理、品保制度落實產品安全與品質、環境責任，有利於公司競爭力提升。2023 年度我們持續創新，專案績效符合預期目標屬正面實際衝擊。	自定義	●	●				●	2.5 創新研發
人才培育 與留任	完整職涯規劃訓練是人才永續的根本，本公司落實全方位多元化訓練，提升人才競爭力，訓練成效符合公司目標，屬正面實際衝擊。	404-1 404-2 404-3	●	●					4.1 人才永續
資訊安全	資安事件之發生，易造成公司營運中斷及資訊外洩，M31 持續投入資源，強化資訊安全網，為正面實際衝擊。	自定義	●	●		●			2.4 資訊安全管理
客戶服務	產品全生命週期的品質監督，及客製化設計、整合供應鏈提供設計服務，滿足客戶需求，屬於正面實際衝擊。	自定義	●	●		●			4.4 品質與客戶服務
溫室 氣體排放	2024 年政府開徵碳費及 2023 年歐盟碳關稅試運行，勢必衝擊未來營運成本上升，屬負面潛在衝擊。	305-1 305-2 305-3 305-4 305-5	●	●		●			3.2 溫室氣體管理

01 永續管理

- 1.1 永續發展政策
- 1.2 永續發展委員會
- 1.3 ESG 發展目標(SDGS)
- 1.4 2023 年 ESG 績效亮點



M31

◀▶ 1.1 永續發展政策

円星科技以「創新的服務和優質的產品，為客戶、員工與股東創造最大價值」使命下，打造永續經營的企業價值，力行對股東承諾、環境永續、客戶信任、員工照顧、社會關懷的責任與使命。

円星科技本著「創新卓越、客戶價值、誠信經營、產業永續」等核心價值，在產品的開發、銷售及服務過程中，除了創造客戶信賴及最高利潤外，對展現企業社會責任的勞工、道德、環保及職業安全相關活動也努力不懈。

永續發展政策如下：

永續藍圖	核心策略	發展主軸
環境共生	關愛我們的星球， 円星科技將創造一個永續的未來	<ol style="list-style-type: none">1. 持續投入創新研發與綠色設計，提升能資源使用效率。2. 致力於節能、減碳以降低環境負荷，減緩氣候變遷及維持生態平衡。3. 落實環保企業文化，進行環安衛宣導及訓練。
友善職場	打造多元、平等、共融的環境，共同成就未來	<ol style="list-style-type: none">1. 尊重人權，重視機會平等、多元發展及勞工權益。2. 打造一個尊重多樣性、有溫度、公平及包容的工作環境。3. 強化人才培育發展、深耕研發技術能量，提高企業可永續經營的核心競爭力。
社會共好	友善環境 / 關懷弱勢 / 深耕計劃	<ol style="list-style-type: none">1. 積極參與環境保育公益活動，用行動創造新生活。2. 持續以實際行動對於弱勢兒童、獨居長者提供物資與志工協助，用愛協助成長。3. 深入關懷偏鄉孩童教育，提供教育資源。
永續治理	依「創新、品質及熱情」之精品理念，建置完整治理架構，發揮公司治理精神，落實風險管理、資訊安全、智慧財產權	<ol style="list-style-type: none">1. 重視公司經濟、環境、社會治理，追求企業永續。2. 嚴守法規及誠信經營，拒絕不當利益、貪腐及賄絡等行為。3. 建構利害關係人互信溝通，強化資訊公開透明與平衡揭露。4. 導入智財管理制度，降低侵權風險、提升智財價值，奠定永續發展基礎。5. 攜手供應鏈永續，促進供應鏈與公司長期的穩定發展。6. 秉持開發精品 IP，持續累積研發能量，投入多元化產品佈局。

M31

◀▶ 1.2 永續發展委員會

為實踐企業永續經營的願景，本公司於 2022 年 12 月董事會決議通過設置「永續發展委員會」，作為公司永續相關工作之決策及督導單位，並由董事長擔任主席，其下設置執行辦公室，與公司一級高階主管共同檢視公司的核心營運能力並訂定各項中長期永續發展計畫。

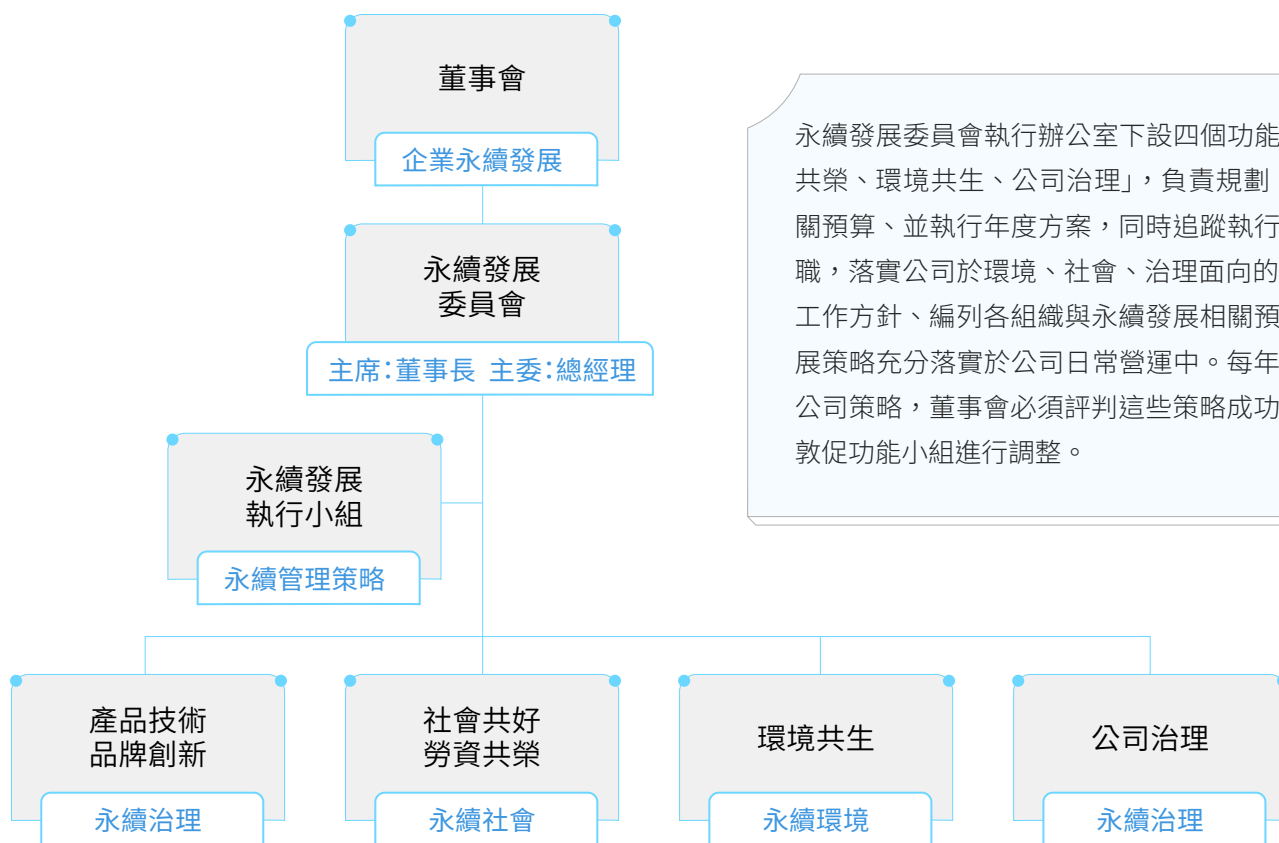

永續發展委員會執行辦公室下設四個功能小組，分別為「產品技術與品牌創新、社會共好與勞資共榮、環境共生、公司治理」，負責規劃、擬定對應策略與工作方針、編列各組織與永續發展相關預算、並執行年度方案，同時追蹤執行成效，透過跨部門「垂直整合」與「水平分工」各司其職，落實公司於環境、社會、治理面向的均衡發展。永續發展委員會負責規劃、擬定對應策略與工作方針、編列各組織與永續發展相關預算、並執行年度方案，同時追蹤執行成效，確保永續發展策略充分落實於公司日常營運中。每年至少召開二次會議，並由功能小組對董事會報告，提擬公司策略，董事會必須評判這些策略成功的可能性，也必須經常檢視策略的進展，並且在需要時敦促功能小組進行調整。

M31

◀▶ 1.3 永續發展目標(SDGS)

円星科技依循聯合國永續發展目標 (Sustainable Development Goals, SDGs)，展開永續策略目標之規畫，並將永續發展目標融入公司的整體經營策略，除追求經濟績效、技術創新之思考，更兼顧環保及其他法規遵循、提供具有市場競爭力的薪酬水準及員工福利措施以吸引人才留任、消弭職場各種不平等條件、提升水資源效率及節能減碳，以及邀請供應商對環境保護、創造友善的職場環境等面向一起努力。展望未來，円星科技能持續在永續發展目標上做出更多貢獻，善盡自身的企業社會責任。本公司自 SDGs 展開之永續發展目標相關執行成果如下表所示：

構面	SDGs	SDGs細項目標	項目	執行策略	2023年度執行成果
社會面		1.4 消除貧窮	關懷弱勢	<ul style="list-style-type: none"> 幫助弱勢兒童提升其生活品質，獲得更好的照顧及學習機會。 給予獨居長者實質的物資捐助與關懷。 	<ul style="list-style-type: none"> 2023 年公司與員工投入關懷弱勢金額達 926,830 元。 2023 年投入關懷弱勢志工為 89 位人次，總計 290 小時。
社會面		4.4 透過教育培養新工作技術與職業技能。消除教育落差，確保弱勢族群有接受各階 4.5 級教育的管道與職業訓練。 提倡永續發展教育、永續生活模式、人權、 4.7 性別平等、和平非暴力。	人才永續	<ul style="list-style-type: none"> 依工作需求安排工作職能相關訓練。 推行多元學習課程，讓每位同仁都能有豐富課程學習體驗。 規劃永續發展、職場性平、勞動人權的課程，鼓勵同仁參與。 	<ul style="list-style-type: none"> 2023 年度全公司總訓練時數達 5,814 小時。 2023 年度人權訓練課程總計 475 人次。
社會面	 	5.1 消除對婦女任何形式的歧視。 5.4 透過社會保護政策承認及重視婦女家庭照顧。 10.2 減少不平等	友善職場 人才永續	<ul style="list-style-type: none"> 遵循行為準則，確保無性別歧視，職場平權與母性保護。 不以性別作為員工任用及考核升遷的因素。 提供同仁不分男女皆可申請育嬰留停假別的權利。 設有員工檢舉管道，並有完善的檢舉流程保護檢舉人。 	<ul style="list-style-type: none"> 規劃將人權相關訓練納入在職員工年度必訓課程。 2023 年度育嬰假總人數 1 人，男性 0 人，女性 1 人。當年度育嬰留停復職率 100%。 2023 年度涉及不誠信行為或違反從業道德規範之檢舉 0 件。 全面展開「母性健康保護計畫」。

構面	SDGs	SDGs細項目標	項目	執行策略	2023年度執行成果
環境面		7.3 提高能源效率的改善度	溫室氣體管理 能源管理	<ul style="list-style-type: none"> 推動各項創新節能減排專案。 進行溫室氣體盤查。 	<ul style="list-style-type: none"> 正式啟動 ISO14064-1 設立 2023 年為基準年。 電腦螢幕設備 100% 採購 TCO 環保標章認證。
社會面		3.4 透過預防與治療，並促進心理健康。	健康職場	<ul style="list-style-type: none"> 辦理健康促進活動。 申請健康職場認證。 健康教育訓練及講座宣導。 辦理員工健康檢查。 員工 EAP 協助方案實施。 	<ul style="list-style-type: none"> 一般安全衛生教育訓練時數符合法規要求。 2023 年度辦理 2 場健康講座。 通過健康職場認證 (健康啟動標章)。 優於職安法，不分年齡限制，每年安排同仁健康檢查；2023 年度已辦理完成。
社會面		8.5 就業與經濟成長	多元化聘僱	<ul style="list-style-type: none"> 聘用身心障礙員工。 	<ul style="list-style-type: none"> 依法聘僱合法身心障礙員工人數。
		8.5 就業與經濟成長 8.7 禁用童工、消除受壓迫的勞工。 8.8 保護勞工的權益，促進工作環境的安全。	人權政策 員工福利	<ul style="list-style-type: none"> 不以性別作為員工任用及考核升遷的因素。 宣示人權政策。 例行舉辦員工滿意度調查。 落實職業安全衛生管理機制，有效提升員工職場安全。 	<ul style="list-style-type: none"> 2023 年度員工離職率 8.44%。 2023 年度人權訓練課程總受訓總計 475 人次。
治理面		9.5 鼓勵創新，提高研發人員數及研發支出。	創新研發	<ul style="list-style-type: none"> 規劃佈局 3~5 年中長期研發創新專案。 持續投入研發預算及招募研發專才。 	<ul style="list-style-type: none"> 2023 年投入之研發費用為 938,873 千元，佔整體營收 58.23%。

M31

構面	SDGs	SDGs細項目標	項目	執行策略	2023年度執行成果
環境面		12.5 透過預防、減量、回收與再使用大幅減少廢棄物的產生。	廢棄物管理 供應鏈管理	<ul style="list-style-type: none"> 一般事業廢棄物減量。 推動減廢環保行動。 全面禁止有害物質使用。 	<ul style="list-style-type: none"> 100% 遵守 RoHS 及 REACH 相關規定未使用禁用物質。 2023 年度導入電子名片、電子禮券、循環餐盒專案及會議水杯全面使用非一次性商品。
環境面		13.2 將氣候變遷措施納入政策、策略與規畫之中。	TCFD 風險管理 環境共生	<ul style="list-style-type: none"> 推動成立溫室氣體盤查委員會。 擬定氣候變遷因應策略。 	<ul style="list-style-type: none"> 2023 年起，參照 TCFD 氣候相關財務揭露要求，落實氣候變遷風險治理，並於永續報告書揭露。 2023 年成立溫室氣體盤查委員會。
治理面		16.6 在所有的階層發展有效的、負責的且透明的制度。 16.7 確保各個階層的決策回應民意，是包容的、參與的且具有代表性。	永續治理 利害關係人	<ul style="list-style-type: none"> 強化公司治理，透過內控確保從業人員符合公司各項規範，並建置檢舉流程及檢舉管道。 	<ul style="list-style-type: none"> 2023 年完成內部利害關係人之問卷調查。 2023 年度利害關係人溝通情形於 8 月 3 日於董事會報告。 2023 年度美國富士比雜誌亞洲中小型企業 200 強。
		16.10 依據國家立法與國際協議確保民眾可取得各項資訊，保障基本自由。	資訊安全 法規遵循	<ul style="list-style-type: none"> 公司各項資訊傳遞具效率及透明化。 進行永續報告書資訊揭露內容，以呈現推動永續發展情形。 落實資通安全管控，建置各種資安防護措施。 實施資訊安全教育訓練、宣導和查核。 	<ul style="list-style-type: none"> 2023 年度更新全新官網。 2023 年度強化各種資安防護。

M31

構面	SDGs	SDGs細項目標	項目	執行策略	2023年度執行成果
治理面	 17 全球夥伴	17.10 全球夥伴關係。	公司治理 資訊安全 法規遵循 風險管理	<ul style="list-style-type: none"> 健全公司治理評鑑指標。 設立專責資安人員，並計劃導入ISO27001。 建立隸屬董事會之功能委員會，落實永續發展策略方針。 建立風險管理政策與程序並據以實施。 	<ul style="list-style-type: none"> 2023 年董事會及功能性委員會績效評估結果為「超越標準」。 2023 年度公司治理評鑑上櫃公司前 5%。
社會面		17.10 全球夥伴關係。	校園經營	<ul style="list-style-type: none"> 與學校簽署產學合作，並推行相關專案。 維持與學校之關係經營，共同培養孕育人才。 	<ul style="list-style-type: none"> 參與校園活動共計 13 場次。 2023 年度與教授合作專案孕育在校實習生共計 5 位。

◀▶ 1.4 2023年ESG績效亮點



環境面

- 電腦螢幕設備 **100%** 採購 **TCO 環保標章** 認證
- **100%** 遵守 **RoHS** 及 **REACH** 相關規定未使用禁用物質
- 辦公室用紙 **100%** 使用 **FSC 認證** 森林紙張
- 導入 **電子名片、電子禮券、循環餐盒** 及會議水杯全面使用非一次性商品
- 推動永續環境 **在地溪流淨溪活動**



社會面

- 2023 年總**訓練時數**達 **5,814** 小時
- 2023 年員工平均訓練時數達 **20.91** 小時
- 通過**健康職場認證**
- 2023 年公司與員工投入 **社會公益** 金額達 **1,081,588** 元
- 2023 年度員工**離職率** **8.44%**
- 2023 年**客戶滿意度** 平均達 **4.6** 分
- **0** 件職災事件



治理面

- 2023 年榮獲**公司治理評鑑上櫃公司 Top5%**，連續3年獲得殊榮
- 2023 年度美國富士比雜誌**亞洲中小型企業 200 強**
- 2023 年首次獲得 **MSCI** 評鑑為 **BBB**
- 年增 **18.54%**，2023 年**營業收入** 為新台幣 16 億元
- 2023 年投入研發費用為 **938,873 仟** 元，佔整體營收 **58.23%**

02 永續治理

[DATA PROTECTION]

- 2.1 關於M31
- 2.2 盡責治理
- 2.3 風險管理及氣候變遷因應策略
- 2.4 資訊安全管理
- 2.5 創新研發
- 2.6 專利佈局與智財策略
- 2.7 財務績效

M31

◀▶ 2.1 關於M31

円星科技成立於 2011 年，於 2019 年正式掛牌上櫃（股票代號：6643），營運總部位於台灣新竹，並在海外設立多個子公司，為全球少數提供純積體電路矽智財 (Silicon Intellectual Property) 的專業開發商。円星科技擁有非常堅強的研發與服務團隊，在矽智財、積體電路設計以及設計自動化領域方面具備豐富的工作經驗。

円星科技為半導體 IP 設計公司，位於半導體產業鏈最上游。因 IC 設計廠商大幅整合許多功能在單一顆 IC (SoC) 產品中，勢必利用已驗證過的 IP，整合到 SoC 裡面，以有效縮短產品開發週期並降低成本，因而產生專門從事 IP 設計之公司。中游產業為晶圓代工製造，IC 設計公司在產品設計完成後，委由晶圓代工廠製成晶圓，然而晶圓代工廠為吸引 IC 設計公司投片生產，需不斷精進及優化其製程技術，因此晶圓代工廠亦透過 IP 設計公司提供 IC 設計需要之 IP，協助其客戶順利進入產品設計及生產。下游產業則為 IC 封裝測試，晶圓經由前段測試，再轉給專業封裝廠進行切割及封裝，最後由專業測試廠進行後段測試，測試後之 IC 成品則經由銷售管道，提供系統廠商裝配生產成系統產品。主要產品包括高速介面矽智財設計 < 包含 USB、MIPI、PCIe、SerDes 等 >，以及基礎矽智財設計 < 包含標準元件庫 (Standard Cell Library)、記憶體編譯器 (Memory Compiler)、通用 IO 元件庫 (General Purpose Input/ Output Library, GPIO)、高速輸出入庫 (ONFi_IO library) 等 >。此外，円星科技亦透過豐富的矽智財開發與驗證經驗以及對 IC 設計業者之需求的深入了解，提供 IP 整合服務。多年來，円星科技連續榮獲台積電的「最佳矽智財夥伴獎」，不僅與世界一流的晶圓代工廠緊密合作，積極開發與驗證各項先進製程的矽智財，更以堅實的客戶結構為基礎，深入瞭解設計業者之需求，提出各類型具差異化的創新矽智財解決方案，協助客戶縮短設計週期、降低製造成本，以及提升產品競爭力。

全球據點

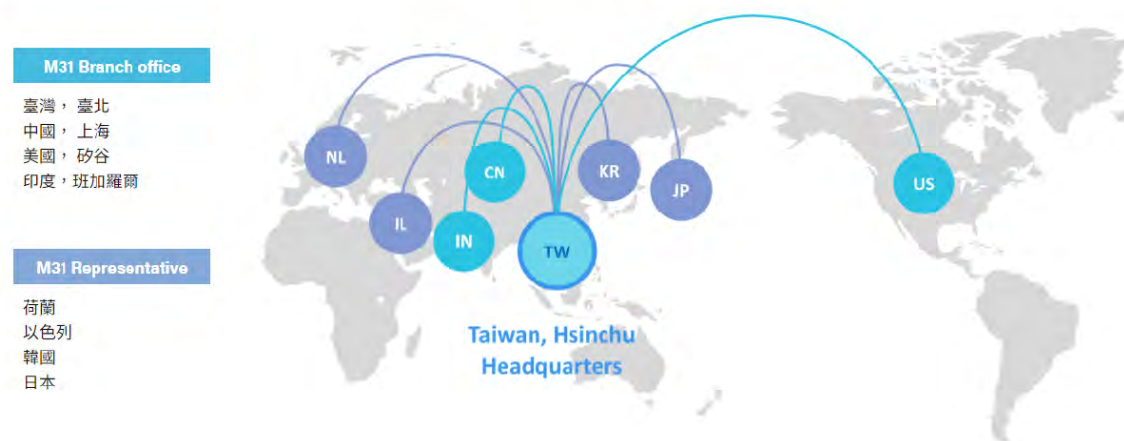

2023 年度雖然全球半導體市場衰退，總體經濟和地緣政治的不確定性依然存在，美中貿易戰開打以來，已祭出出口禁令、進口關稅和投資限制，隨著美國對中國的出口管制措施不斷擴大，円星科技秉持自中美貿易戰以來的謹慎選案態度，遵守所有法規，並以最嚴謹的程序審核客戶是否符合相關規範，以確保在合法情況下服務全世界的客戶，在円星科技全體同仁的共同努力下，仍持續致力於矽智財技術的領先及差異化，使公司全年營收及每股稅後盈餘 (EPS) 仍逆勢成長。



M31

公司資訊與里程碑

公司全名 円星科技股份有限公司			
員工人數	278 人	主要產品	矽智財授權金及權利金
資本額	新臺幣 348,658 仟元	營運據點	臺灣 新竹 / 美國 矽谷
設立日期	2011/10		中國 上海 / 印度 班加羅爾
董事長	陳慧玲	生產產品的產值	新臺幣 1,612,337 仟元
營運總部	新竹縣竹北市台元二街 8 號 9 樓	產業鍊	半導體業的上游 -IP 設計
主要業務	矽智財		



M31

產業促成

円星科技致力於產業發展，以會員身份積極參加外部協會與組織，藉由外部交流活動了解國內外趨勢與規範，作為公司永續經營所需之考量，期待能為產業及社會貢獻心力。

參加協會	會員身份
台灣半導體產業協會	一般會員
DIGITIMES	一般會員
Design & Reuse	一般會員
MIPI Alliance	一般會員
JEDEC JC42 committee	一般會員
USB-IF 協會	一般會員
PCI-SIG 協會	一般會員
VESA	一般會員
內部稽核協會	6 位員工參與個人會員
清華企業家協會	董事長參與個人會員
台大校友會	董事長擔任新竹分會監事

円星科技的願景是 「成為半導體業界最值得信賴的IP公司」

外部榮耀

- 2023、2022、2021、2020、2019、2018、2016 獲得台積電「最佳矽智財夥伴」獎
- 2023 年獲美國富比世雜誌評選為 2023 亞洲中小上市企業 200 強
- 2023、2022、2021 年度連續3年獲櫃買中心頒發「公司治理評鑑 TOP 5%」(第 8 屆~第 10 屆)
- 2022 年加入英特爾「晶圓代工服務 Accelerator 聯盟」
- 2021 年國際貿易理事會年度全球大獎頒獎典禮上獲頒為「電子類領先者」
- 2021 年獲 Financial Times(FT) 評選為「亞洲五百大高成長公司」
- 2019 年、2014 年獲台積電「開放創新平台生態系統論壇」技術論文客戶首選獎
- 2015 年、2014 年獲中芯國際頒發「最佳創新 IP 供應商」
- 2014 年獲 EE Times 選為全球 60 家最值得關注的新創公司
- 2013 年獲台積電頒發「新興 IP 供應商」獎項



◀▶ 2.2 盡責治理

重大主題	公司治理
政策	<ul style="list-style-type: none"> 確保公司治理運作順暢，並符合利害關係人期待及相關法令要求。
目標	<ul style="list-style-type: none"> 永續發展委員會於 2024 年提升為功能性委員會 公司治理評鑑上櫃公司前 5% 經理人績效與 ESG 績效連結，於 2024 年完成制度建立及實施
負責部門/ 申訴機制	<ul style="list-style-type: none"> 負責部門：經營效能中心 申訴機制：官網 https://www.m31tech.com/zh-hant/contact-us/
投入資源	<ul style="list-style-type: none"> 更新全新官網，公司各項資訊傳遞更具效率及透明化 投資綠色債券，以支持永續環境發展 董事會績效外部評估，以提升董事會運作效能 股東會及法人說明會錄影公開揭露，以利投資人平等取得公司資訊 每月 10 日前公告內部人上月份持股變動之情形，以利股權資訊揭露 定期檢視公司辦法及程序並作更新修訂，以符合法令遵循 自願揭露董事之個別酬金，增進資訊透明度 利害關係人問卷調查及建立溝通管道 成立跨部門之永續發展委員會編組，以利各項永續發展項目運作 實施溫室氣體盤查作業，以利統計碳排放量作業及相關減量政策 進行永續報告書資訊揭露內容，以揭露推動永續發展情形
評估機制	<ul style="list-style-type: none"> 2023 年 (第十屆) 公司治理評鑑上櫃公司前 5%。 2023 年董事會及功能性委員會績效評估結果為「超越標準」。 2023 年 MSCI 評鑑為 BBB。

完善的公司治理包含健全的董事會運作及有效的風險管控，除了有助於降低公司的經營風險外，亦可提升公司整體競爭力及創造品牌價值；構築以誠信負責的企業文化並恪遵各項法令以落實誠信經營，同時運作良好的公司治理架構可確保公司營運健全發展，保障投資人及其他利害關係人權益。

円星科技股東會由全體股東組成，對公司重大事項進行決策，定期聽取董事會報告，為公司最高意思決定機關；董事會為最高治理機關，董事會成員皆恪盡善良管理人之注意義務，擘劃公司的經營政策與檢視財務績效，並確保公司營運遵守各種法令；董事長負責董事會設定公司所有策略性目標及監督公司營運；總經理負責公司日常營運之規劃管理，進行企業永續經營與策略發展之規劃，並帶領經營團隊向董事會報告其執行成效。

同時，円星科技之財務報表均委託專業會計師查核核閱簽證，對於法令所要求之資訊均能正確及時完成。展望未來，強化董事會運作、提升資訊透明度及公司治理架構逐步融入永續治理策略，是円星科技持續努力的目標。

治理結構

円星科技致力於建立完善的公司治理架構，以確保企業的永續經營，因此設有董事會、審計委員會、薪資報酬委員會、提名委員會、永續發展委員會及風險控管委員會等組織，確保各項程序能達到互相監督與制衡的作用。其運作分別依「董事會議事規則」、「審計委員會組織規程」、「薪資報酬委員會組織規程」及「提名委員會組織規程」之規定執行。

治理單位執掌	
單位	執掌
審計委員會	<ul style="list-style-type: none"> 協助董事會履行其監督公司在執行有關財務會計、內部控制、法令遵循及風險管理作業，以達財務相關報告的品質和誠信度。
薪資報酬委員會	<ul style="list-style-type: none"> 協助董事會健全本公司董事及經理人之薪資報酬及績效評估制度，並審核董事及經理人之薪資報酬。
提名委員會	<ul style="list-style-type: none"> 協助董事會制定董事及高階經理人所需之條件及標準，並建構及發展董事會及各委員會，進行董事會、各委員會、各董事及高階經理人之績效評估與獨立董事之獨立性評估；訂定董事及高階經理之繼任計畫，以利公司治理運作。
稽核室	<ol style="list-style-type: none"> 檢討評估公司內部控制制度。 建立與修正內部稽核制度，發揮預警功能。 定期執行公司內各項管理制度運作之稽核。
永續發展委員會	<ul style="list-style-type: none"> 監督及管理本公司整體企業永續發展政策之運作，致力於環境、社會及公司治理面向之永續發展與推動，及永續報告書編撰，並於董事會報告。
風險控管委員會	<ul style="list-style-type: none"> 負責定義與評估各種可能的風險，並將決策交由相關部門來執行，以確保監督風險控管機制與程序能有效運行。
溫室氣體盤查委員會	<ol style="list-style-type: none"> 負責年度溫室氣體盤查作業實施及外部有關法規變更因應。 定期於董事會彙報執行成果。

註：本公司為強化決策執行力及監督功能，董事長及總經理由不同人員擔任。

M31

董事會

円星科技董事會為公司最高治理單位及重大經營決策的中心，円星科技董事會共 7 席董事（包含 2 席女性董事），其中 3 席獨立董事，轄下設置審計委員會、薪資報酬委員會及提名委員會。董事會成員具備財會、法律、學術、科技及管理領域之專業與豐富經驗。本公司注重董事會成員組成之專業能力及性別平等，為落實公司治理政策之董事會成員組成多元化，於 2021 年 7 月 6 日董事會通過設置「提名委員會」強化董事提名多元化之落實執行，所有董事皆具備豐富的經營管理知識和專業背景。

為加強董事會之獨立性及多元性，發揮策略指導功能，円星科技依據「公司章程」、「董事選舉辦法」及「公司治理實務守則」要求，董事（含獨立董事）採候選人提名制選任之，本公司於董事會成員之提名與遴選時，已取得每位董事（含獨立董事）提供的書面聲明、徵信資料及相關文件，以核實確認本身之適任性及獨立性。另獨立董事皆符合金融監督管理委員會頒訂之「公開發行公司獨立董事設置及應遵循事項辦法」及證券交易法第 14 條之 2 所訂資格要件，且獨立董事皆已依證券交易法第 14 條之 3 賦予充分參與決策及表示意見之權力，據以獨立執行相關職權。

在円星科技董事會組成整體考量包含：營運判斷能力、會計及財務分析能力、經營管理能力、危機處理能力、產業知識、國際市場觀、領導能力、決策能力等。董事會至少每季召開一次，以協助本公司經營績效達成，且稽核主管列席公司定期性董事會並做稽核業務報告。董事會之重要決議亦即時公布於臺灣證券交易所的公開資訊觀測站及本公司網站。本公司 2023 年共召開 7 次董事會，出席率為 97.96%。

避免利益衝突之機制

円星科技於董事會議事規則皆有載明有關董事利益迴避條款，對於會議事項，與董事自身或其代表法人有利害關係致有害於公司利益之虞者，得列席陳述意見及答詢，但不得加入討論及表決，且討論及表決時須迴避，亦不得代理其它董事行使其表決權。2023 年度共發生 2 次董事會避免利益衝突而迴避不得表決情形，具體利益迴避情形參閱本公司 2023 年度年報第參章公司治理報告。



董事會成員

職稱	姓名	主要經(學)歷
董事長	陳慧玲	清華大學資訊研究所博士 Sirius Venture Ltd. 董事長
董事	張原熏	交通大學電子工程研究所碩士 円星科技(股)公司總經理
董事	劉立國	紐約州立大學石溪分校電機工程碩士 智微科技(股)公司董事長及總經理
董事	賴俊豪	加州大學聖塔芭芭拉分校電機碩士 光環科技(股)公司獨立董事
獨立董事	林俊吉	清華大學應用化學所碩士 台灣電鏡儀器(股)公司董事長
獨立董事	黃詩瑩	中國暨南大學管理學院財務管理博士 志信聯合會計師事務所合夥會計師
獨立董事	吳誠文	加州大學聖塔巴巴拉分校電機與電腦工程學系博士 南臺科技大學校長

董事會多元化 統計/年度			2021年		2022年		2023年	
			人數	百分比	人數	百分比	人數	百分比
董事	性別	男	5	71.43	5	71.43	5	71.43
		女	2	28.57	2	28.57	2	28.57
	年齡	未滿50	2	28.57	2	28.57	2	28.57
		50~65	4	57.14	4	57.14	5	71.43
		65以上	1	14.29	1	14.29	0	0.00
	學歷	博士	3	42.86	3	42.86	3	42.86
碩士		4	57.14	4	57.14	4	57.14	

註：董事會成員之資訊、獨立性、資格等參照 2023 年度年報第參章公司治理報告。

円星科技董事會依據「董事會議事規則」平均每季至少召開一次，以審核企業經營績效、討論重要策略議題與溝通關鍵重大事件，包含營運、環境和社會衝擊、風險與機會等。透過會議確認後續處理之權責單位，並於下一次會議中就處理情形進行追蹤報告。董事會議事單位提供各項議案與報告資料予董事會成員時，均會事前審視呈報內容是否有與利害關係人相關並應適當迴避之情形，並給予相對人事前提醒。本公司依循「內部重大資訊處理暨防範內線交易管理作業程序」進行重大資訊之溝通，2023 年度於公開資訊觀測站發布重大資訊合計 45 則，相關主題參閱 <https://mops.twse.com.tw/mops/web/t05st01> 輸入公司代碼 6643 或者 M31 查詢。

董事會進修及績效考核

円星科技為強化公司內部人員之行為道德標準並落實誠信經營，不僅於公司內部訂有「道德行為準則」及「誠信經營守則」，其內容涵括：防止利益衝突、避免圖私利之機會、保密責任、公平交易、保護並適當使用公司資產、遵循法令規章、鼓勵呈報任何非法或違反道德行為準則之行為、懲戒措施等，相關準則皆經審計委員會及董事會通過後施行，並提報股東會，且向員工進行溝通及宣導誠信經營政策；同時，積極宣導董事遵循「上市上櫃公司治理實務守則」，任期中每年至少宜進修 6 小時涵蓋公司治理主題相關之財務、風險管理、業務、商務、會計、法律或永續等課程，並持續為董事及員工安排企業永續經營與公司治理、法令遵循、風險控管、洗錢防治及打擊資恐等相關之課程內容。

2023年度董事進修情形

職稱	姓名	進修日期	主辦單位	課程名稱	進修時數	永續相關
董事長	陳慧玲	2023/04/27	財團法人中華民國證券櫃檯買賣中心	上市櫃公司永續發展行動方案宣導會	3	ESG-E
董事長	陳慧玲	2023/05/26	行政院環境保護署	綠色化學共創永續講座與座談會	3	ESG-E
董事	張原熏	2023/12/12	財團法人中華公司治理協會	公司治理國際高峰論壇—開創治理新局 提升企業價值	6	ESG-G
董事	劉立國	2023/03/17	財團法人中華公司治理協會	董事會議怎麼議?上市櫃公司董事會議事運作常見缺失實務分享	3	ESG-G
董事	劉立國	2023/10/04	財團法人中華公司治理協會	董事會如何訂定 ESG 永續治理策略	3	ESG-G
董事	賴俊豪	2023/07/31	財團法人台灣金融研訓院	公司治理論壇	3	ESG-G
董事	賴俊豪	2023/09/08	財團法人中華公司治理協會	傳承計畫啟動 - 員工獎酬計畫及股權傳承	3	ESG-G
獨立董事	林俊吉	2023/04/14	財團法人中華公司治理協會	企業投資與融資之法律風險與因應 --- 從企業董事責任觀點談起	3	ESG-G
獨立董事	林俊吉	2023/05/12	財團法人中華公司治理協會	ESG 的趨勢及疫情環境談全球及台灣稅制改革及企業稅務治理	3	ESG-G
獨立董事	黃詩瑩	2023/04/27	財團法人中華民國證券櫃檯買賣中心	上市櫃公司永續發展行動方案宣導會	3	ESG-E
獨立董事	黃詩瑩	2023/05/26	行政院環境保護署	綠色化學共創永續講座與座談會	3	ESG-E
獨立董事	吳誠文	2023/07/18	財團法人中華公司治理協會	公司治理 3.0「永續報告書」實務解析	3	ESG-G
獨立董事	吳誠文	2023/08/11	財團法人中華公司治理協會	董事會 / 高階管理者在 ESG 治理的角色與職責	3	ESG-G

M31

円星科技設有「董事會及經理人績效評估辦法」，規範每年應至少執行一次內部董事會績效評估，範圍包括董事會、個別董事成員及功能性委員會之績效評估，透過以董事自評問卷方式，問卷評估指標包括：對公司營運之參與程度、提升董事會 / 委員會決策品質、董事會 / 委員會組成與結構、董事的選任及持續進修、內部控制等，由提名委員會執行績效評估作業，績效結果交由薪資報酬委員會定期檢討及提出建議。為增加董事會評估獨立性，本公司至少每三年由外部專業獨立機構或外部專家學者團隊執行評估一次，2023 年度委由外部機構「台灣投資人關係協會」完成評估董事會績效。

董事會相關績效評估自評（問卷）分數 (%)

評估範圍	2021 年	2022 年	2023 年
董事會	100.00	99.94	99.68
董事成員	99.25	98.76	99.13
審計委員會	100.00	99.70	100.00
薪資報酬委員會	100.00	99.67	99.60
提名委員會	100.00	100.00	99.60
董事會外部評估 (由台灣投資人關係協會)			評估總結及建議 詳見公司官網



董事會績效外部評估報告



M31

高階經理人薪酬與ESG績效連結

円星科技為貫徹永續經營理念，達成永續經營目標，將永續發展策略指標規畫增列為高階經理人之 2024 年績效目標，以激勵高階經理人之永續績效成果，並與薪資報酬政策相連結，達到永續經營之願景。將 ESG 項目納入高階經理人年度績效評核之內容：

1. 對象：公司高階經理人
2. ESG 衡量指標：
 - 綠色產品與技術：研發高效率及低耗能產品與技術、鼓勵創新與申請專利。
 - 風險控管：盤點公司風險管理系統與流程，強化資安管理及營業秘密保護、定期召開風險管理委員會。
 - 氣候調適：溫室氣體盤查及認證，撰寫永續報告書揭露永續發展資訊。
 - 友善職場：人才之招募、發展與留任措施落實 DEI(多元、平等、包容)、鼓勵社會參與。
3. 評估方式：根據本公司績效考核作業，依高階經理人年度績效考核指標(包含 ESG 衡量指標)的評核成績，給予對應的獎酬。

公司治理推動情形

円星科技於 2021 年 5 月 4 日董事會決議設置公司治理主管，公司治理主管主要職責為提供董事執行業務所需之資料、協助董事遵循法令與持續進修、辦理獨立董事資格審查及董事就任作業、依法辦理董事會、股東會及功能性委員會會議相關事宜等。

2023 年度公司治理主管劉維寧副總經理進修情形

進修日期	主辦單位	課程名稱	進修時數
2023/08/21	財團法人中華民國證券櫃檯買賣中心	上櫃興櫃公司內部人股權宣導說明會 新竹場	3
2023/09/28	財團法人中華民國證券暨期貨市場發展基金會	地緣政治下台灣產業之轉型機會與挑戰 -PIM / NMI 獨家剖析	3
2023/11/21	社團法人台灣專案管理學會	大數據分析與公司治理	3
2023/12/06	中華民國公司經營暨永續發展協會	從全球政經情勢談台商併購策略	3

功能性委員會介紹

功能性委員會	權責及工作重點	成員及成立時間	會議次數	委員出席率	詳細運作情形
審計委員會	<ul style="list-style-type: none"> 訂定或修正內部控制制度，以及內部控制制度有效性之考核，以利公司內部控制之有效實施。 訂定或修正取得或處分資產、從事衍生性商品交易、資金貸與他人、為他人背書或提供保證之重大財務業務行為之處理程序，及其財務業務之作業，以管控公司存在或潛在風險。 年度或季度財務報告及簽證會計師之委（解）任或報酬，以確保公司財務報表之允當表達。 募集、發行或私募具有股權性質之有價證券，以管控公司潛在風險。涉及董事自身利害關係之事項或主管機關規定之重大事項，以利遵循相關法令及規則。 	於 2017 年 8 月 18 日設置審計委員會，其成員由專業超然的三位獨立董事組成。	6 次	94.44%	參閱官網： 
薪資報酬委員會	<ul style="list-style-type: none"> 定期檢討薪資報酬委員會組織規程，並提出修正建議。 訂定並定期檢討董事及經理人績效評估標準及績效目標，與薪資報酬之政策、制度、標準與結構。 定期評估本公司董事及經理人之績效目標達成情形，並依據績效評估標準所得之評估結果，訂定董事及經理人之薪資報酬。 本公司薪酬制度參照公司章程制定。 	於 2017 年 8 月 18 日設立薪資報酬委員會。本屆薪資報酬委員會由三位獨立董事及二位董事組成。	4 次	93.75%	參閱官網： 
提名委員會	<ul style="list-style-type: none"> 制定董事會成員及高階經理人所需之專業知識、技術、經驗及性別等多元化背景暨獨立性之標準，並據以覓尋、審核及提名董事及高階經理人候選人。 建構及發展董事會及各委員會之組織架構，進行董事會、各委員會、各董事及高階經理人之績效評估，並評估獨立董事之獨立性。 訂定並定期檢討董事進修計畫及董事與高階經理人之繼任計畫。 研修本公司之公司治理實務守則。 	於 2021 年 7 月 6 日董事會決議通過成立提名委員會。本屆提名委員會由三位獨立董事及二位董事組成。	4 次	93.75%	參閱官網： 

M31

稽核室及內部稽核

円星科技設置隸屬於董事會之內部稽核單位，並依公司規模、業務情況、管理需要及其他有關法令之規定，配置專任稽核人員，負責評估公司內部控制制度及各項管理制度之健全性、合理性及有效性。內部稽核人員之任免、考評、薪資報酬經由董事會通過。

內部稽核單位每年第四季依風險評估結果擬訂次年稽核計畫，並經審計委員會及董事會通過。內部稽核依稽核計畫覆核公司作業程序的內部控制，包括評估該作業是否執行並覆核文件以確保執行的品質，並綜合自行評估結果，送呈董事長核閱後，報告審計委員會及董事會關於該等控制之設計及例行實務作業，是否適當及其效果和效率，以確保內部控制制度得以持續有效實施及作為檢討修正內部控制制度之依據。

2023 年度內部稽核無重大缺失，相關異常改善事項皆已完成。



從業道德信箱，請參閱官網



誠信經營執行情形，請參閱官網

誠信經營及法規遵循

円星科技由跨部門組織之誠信經營小組為推動誠信經營之專責單位，依據各部門工作職掌及範疇分工，負責協助董事會及管理階層訂定及落實誠信經營守則，每年向董事會報告誠信經營計畫執行情形，並呈報年度誠信經營計畫。

本公司為建立誠信經營之企業文化及健全發展，暨良好商業運作之架構，訂定「誠信經營守則」、「道德行為準則」及「申訴及檢舉辦法」。本公司每年至少一次對經理人與所有員工舉辦誠信經營相關之教育訓練；新任受僱者在新人訓練時簽署誠信聲明書。本公司各單位依據其工作職掌範疇，遵行誠信經營守則及內部控制，以確保企業之誠信經營。

本公司之「內部重大資訊處理暨防範內線交易管理作業程序」，具體規範執行業務應注意事項及嚴格禁止本公司人員利用所知悉之未公開信息從事內線交易，亦不得洩露予他人，以防止他人利用該未公開信息從事內線交易。

円星科技亦建置申訴 / 檢舉管道，訂有「申訴及檢舉辦法」建立內、外部檢舉管道及獎懲制度，隨時注意國內外誠信經營相關規範之發展，並鼓勵董事、經理人及同仁提出建議，據以檢討改進誠信經營政策及推動之措施，以提升本公司企業誠信經營之落實成效。2023 年本公司未接獲任何檢舉案件。

円星科技誠信經營小組於 2023 年 12 月 21 日向董事會報告 2023 年度誠信經營計畫執行情形，並呈核 2024 年誠信經營計畫。

本公司 2023 年對經理人與所有員工舉辦誠信經營相關之教育訓練，課程內容含誠信經營作業及禁止內線交易等，合計 249 人次，並完成課程測驗。課程檔案置於內部教育訓練平台，提供同仁參考。另於本公司董事會宣導內線交易作業，以增加董事對內線交易內容之了解。

M31

法規遵循是企業永續發展的基本，有效的法令遵循不但可防止弊端，減少面對司法調查、罰款、訴訟、負面新聞等勞力時間費用損失，並能提昇企業形象，進而吸引到優質獨立董事、員工及交易對象，使企業、股東和利害關係人共創三贏之局面。就公司治理而言，設置審計委員會監督公司財務狀況及公司內控制度，並制訂董事會議事規範，強化董事會職能。

其次，在人員管理方面，公司制訂落實檢舉管道，同時由管理階層以身作則，要求每位同仁都必須確保其相關的業務行為遵循法令與公司的政策內規，透過內控作業確保各單位遵循情形。就人員培訓方面，公司針對不同單位、不同職級同仁進行業務執行所涉之法規進行培訓，確保公司營運符合各項法規要求，2023 年全年法遵課程受訓總人次為 639 人次；公司亦依照勞動法規，保障同仁之合法的勞動權益。

此外，在環安衛面向，M31 透過管理制度，遵循國際及區域環保、職業安全衛生法規要求，除要求供應商所提供之料品不得含有有害物質外，公司在服務過程中亦不使用含有有害化學物質之原物料；總公司訂有消防防護計畫，成立自衛消防編組，並規劃避難逃生演練及講習，於發生緊急狀況時，由各班別成員進行緊急應變及處理。此外，公司亦致力於提供全體員工安全、合理的工作環境與維護員工權益，對於員工定期實施安全與健康教育訓練，包括提供必要之健康與急救設施，並致力於降低對員工安全與健康之危害因子，預防發生職業災害。



M31

利害關係人諮詢與申訴管道

為落實本公司誠信經營文化之核心價值，並依據本公司「誠信經營守則」，訂定「申訴及檢舉辦法」，明確建立本公司檢舉管道及調查處理程序，使本公司所制定之「誠信經營守則」得以落實執行，並維護舉報人之合法權益。

此外，円星科技為積極主動、廣泛地瞭解各利害關係人的需求，持續回應利害關係人關注主題，因此本公司針對日常業務活動透過專責聯繫窗口與利害關係人保持互動，在官方網站上除公司簡介、產品資訊，並提供各利害關係人相關資訊（如投資人關係、人才領先及永續發展等專區）與電子郵件、電話專線等多元化溝通管道，做為利害關係人與公司的溝通管道，以促進內外意見訊息之流通順暢，及時滿足利害關係人需求。



利害關係人專區

利害關係人	關注議題	溝通管道與回應方式
客戶	<ul style="list-style-type: none"> ● 供應鏈永續 ● 法規遵循 ● 資訊安全 ● 客戶服務 ● 創新研發 ● 倫理誠信 ● 財務績效 ● 職業安全與衛生 ● 風險管理 ● 廢棄物管理 ● 能源管理 ● 人權政策 ● 氣候變遷因應 ● 水資源管理 	客戶電話 / 電子郵件 (每日 / 不定期) 客戶滿意度調查 (每年 / 每案) 客戶線上回饋系統 (不定期) 品質會議 (不定期) 客戶拜訪 (不定期) 客戶會議 (不定期) 客戶稽核 (不定期) 業務服務專區 (sales@m31tech.com)
員工	<ul style="list-style-type: none"> ● 倫理誠信 ● 經濟績效 ● 勞僱關係 ● 人才培育與留任 ● 法規遵循 ● 職業安全與衛生 ● 創新研發 ● 人權政策 	部門會議 (不定期) 同仁座談會 (每季) 教育訓練 (不定期) 績效面談 (每半年) 意見箱 / 電子佈告欄 (不定期) 員工申訴信箱 (不定期) 從業道德專 (hr@m31tech.com/adt@m31tech.com)
政府機關	<ul style="list-style-type: none"> ● 法規遵循 ● 資訊安全 ● 倫理誠信 ● 公司治理 ● 職業安全與衛生 ● 能源管理 ● 廢棄物管理 ● 社會參與 ● 氣候變遷因應 	公開資訊觀測站公告 (不定期) 公文往返 (不定期) 各項會議 (不定期) 主計處、勞動部及金管會等主管機關之調查 (不定期) 從業道德專區 (hr@m31tech.com/adt@m31tech.com)

M31

利害關係人	關注議題	溝通管道與回應方式	
股東/ 投資人	<ul style="list-style-type: none"> 法規遵循 倫理誠信 財務績效 風險管理 	股東大會 (每年) 法人說明會或投資人論壇 (每季) 投資機構或券商會議 (不定期)	股東電話 / 郵件 (不定期) 公開資訊觀測站及公司官網發布訊息 (不定期) 投資人關係暨股東服務專區 (ir@m31tech.com)
供應商	<ul style="list-style-type: none"> 供應鏈永續 能源管理 創新研發 法規遵循 財務績效 資訊安全 	電話 / 電子郵件 (不定期) 供應商稽核 (不定期)	客訴管道 (不定期) 從業道德專區 (adt@m31tech.com)
銀行	<ul style="list-style-type: none"> 經濟績效 法規遵循 能源管理 社會參與 氣候變遷因應 	銀行往來拜訪 (不定期) 銀行資訊提供 (不定期)	投資人關係暨股東服務專區 (ir@m31tech.com)
社區大眾	<ul style="list-style-type: none"> 當地社區 法規遵循 氣候變遷因應 能源管理 廢棄物管理 水資源管理 	企業志工服務 (不定期) 參與公益活動 (不定期)	社會關懷與捐贈 (不定期) ESG 專區 (esg@m31tech.com)



◀ 2.3 風險管理及氣候變遷因應策略

重大主題	風險管理
政策	<ul style="list-style-type: none"> 積極推動落實風險管理機制，依照公司整體營運方針來定義各類風險，在可承受之風險範圍內，預防可能的損失，以提升公司價值，並達成公司資源配置的最佳化
目標	<ul style="list-style-type: none"> 因重大風險事件影響公司運作 0 件
負責部門/申訴機制	<ul style="list-style-type: none"> 負責部門：風險控管委員會 申訴機制：品質管理部門分機、EMAIL
投入資源	<ul style="list-style-type: none"> 每季召開風險委員會，於會議中更新各類風險的評估 / 鑑別，及監控 / 審查相關處理狀況。 2023 年於審計委員會及董事會報告當年度風險控制執行概況。
評估機制	<ul style="list-style-type: none"> 2023 年度未發生重大風險危害事件

円星科技積極推動落實風險管理機制，定期召開風險管理小組會議並每年向審計委員會及董事會報告其運作情形，歷年來主要運作情形如下：

- 2016 年完成建置風險管理理念、組織架構、風險鑑別評估及管理流程。
- 2017 年起每季召開風險委員會，於會議中更新各類風險的評估 / 鑑別，及監控 / 審查相關處理狀況。
- 2020 年 8 月 4 日於董事會認定本公司風險管理政策並經董事會通過，將持續落實風險管理範疇之風險事項鑑別、評估和管理，強化預防危機與解決危機之應變能力及危機過後之迅速恢復等目標，以有效控管風險。
- 2021 年 7 月 6 日於董事會報告當年度風險控制執行概況。
- 2023 年調整風險控管委員會組織架構，最高層級為審計委員會。2023 年 8 月 3 日由風險管理最高主管向審計委員會及董事會報告風險管理執行情形。報告內容包含各類型風險因子的鑑別與評估，並將針對風險較高的項目設定控制及監督機制。

風險管理組織架構

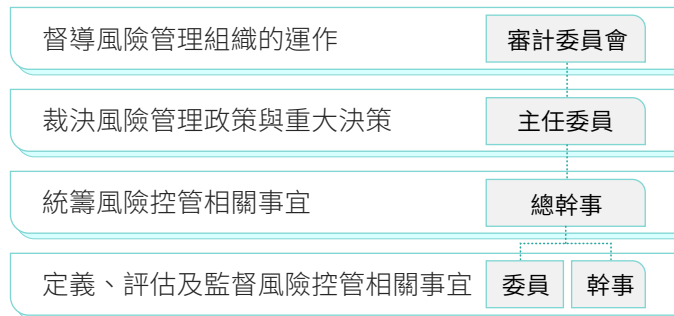

本公司自 2016 年起訂定「風險管理政策與程序」積極推動落實風險管理機制，依照公司整體營運方針來定義各類風險，在可承受之風險範圍內，預防可能的損失，以提升公司價值，並達成公司資源配置的最佳化，並自 2020 年起每年定期一次向董事會報告其運作情形。



M31

重大議題	評估項目	管理政策	執行成效
永續環境	環境保護及生態保育	本公司為無從事生產與製造（無實體產品）之專業矽智財（IP）公司，不會產生製造相關之廢棄物。一般廢棄物則與合法清潔公司合作，每日進行清潔及資源回收，以落實環境保護及資源再利用。並宣導同仁定時關空調 / 電腦螢幕、隨手關燈與空調、無紙化作業、節約用水等。辦公室使用建材皆符合國際標準環保使用材料之規格。	<ul style="list-style-type: none"> 於 2023 年訂定溫室氣體排放計畫項目推動，展開輔導計畫。 將於 2024 年完成企業碳盤查並取得 ISO14064-1 認證。 推行節能減碳、環保愛地球宣導，著重空調、燈具及電氣產品等，同仁配合節電措施做為第一階段節能方針。未來將依據電費使用狀況，每年度進行相關節能配套專案進行改善。
	職場安全	致力於維護員工健康及工作環境安全之議題，定期實施消防安全演練，並提供運動健身房補助、定期舉辦員工健康檢查及醫護人員駐廠服務，以助於同仁進行健康管理及健康諮詢服務。	<ul style="list-style-type: none"> 針對新進員工及在職員工實施職業安全衛生訓練（工作安全衛生、消防及急救）。 2023 年 7 月 13 日完成 U 棟大樓逃生演練。 推行在職勞工職業安全衛生教育宣導課程、工作安全及防火宣導及逐步導入勞動部四大計畫：人因性危害計畫預防、執行職務遭受不法侵害預防、異常工作負荷促發疾病預防、工作場所母性健康保護。著重在照護同仁職場安全及健康促進之面向，以期達成勞資共榮且零職災之目標。
社會	產品安全	本公司產品與服務之行銷皆符合相關法規之要求，秉持品質、服務、當責之行為準則，提供客戶安全及高品質之設計，與客戶間保持良好溝通，並定期實施客戶滿意度調查。	<ul style="list-style-type: none"> 依循公司營運策略，建立智財管理政策及目標。 向董事會定期報告智財計畫與執行成果。 對外揭露智財計畫與執行成果。 每年底進行年度客戶滿意度調查。
	人力資源	重視員工，定期檢視人才發展管理，包含招募及有效且有感的留才與徵才計畫，以確保人力銜接及營運的永續性。	<ul style="list-style-type: none"> 2023 年起進行關鍵人才盤點，同業薪酬福利資訊搜集，進行升職作業。 2023 年 6 月擬訂並施行新版升遷制度。修訂升遷（升職與升等）辦法：每年 3 月與 9 月升職、4 月升等。修改升職獎金規範及職務津貼規範。

M31

重大議題	評估項目	管理政策	執行成效
社會	誠信守則	為建立誠信正直的公司文化，達成公司治理的目標，加強訓練及宣導、提供申訴及舉報管道。	<ul style="list-style-type: none"> 2023 年 Q3 進行全體同仁的誠信經營線上課程，並簽署 [誠信經營聲明書]。 2023 年受理外部檢舉案件 0 件、員工檢舉案件 0 件。
	個人資料保護	藉由系統權限控管、訓練及宣導，避免使利害關係人的權益受損。	<ul style="list-style-type: none"> 各單位依規範作業，避免公司爭端及訴訟之可能性。
營運	法定／新興傳染病流行	設立疫情因應措施小組，就關鍵性業務擬定持續營運管理計劃，使各部門人員及業務進行功能不中斷規劃，以確保人員健康與安全及讓公司維持基本營運或正常營運。	<ul style="list-style-type: none"> 設立疫情因應措施小組。 持續監控疫期資訊，因應政府法規及時調整。 落實職務代理人機制。 落實新型傳染病因應防疫措施機制。
	政策及法令變動	本公司隨時注意與蒐集相關法令及政策變動資訊，並評估其影響性，若有需要，立即討論及採取相對應之措施，並通知相關部門。	<ul style="list-style-type: none"> 公司營運活動皆符合法令規範。
	供應鏈風險	本公司每年依據 ISO 9001 進行供應商稽核，以確保品質。	<ul style="list-style-type: none"> 建置供應商管理制度，並要求供應商據以實施，計畫於 2024 年起針對供應商進行環境及社會面的盡職調查稽核。
財務	匯率風險	本公司對於重大外銷、外購交易均以外幣報價，定期分批處理以分散匯兌，並與金融機構保持密切關係，持續觀察匯率變化，以降低因成本變動而造成公司損益的影響。	<ul style="list-style-type: none"> 持續分散外幣匯兌的風險。
	中美貿易戰	針對美國出口管制法規所涉及之相關技術與實體清單所列之相關主體，於接洽或業務開發前，詳實進行主體查核以避免違反相關規定。	<ul style="list-style-type: none"> 將制定查核標準及流程並落實執行，以確保公司營運不受影響。

M31

重大議題	評估項目	管理政策	執行成效
資通安全	資料儲存及備份管理	避免資料遺失而無法復原，使用具高可用性備援能力的專業型儲存設備，建立定期備份機制，並採取異地存放。	<ul style="list-style-type: none"> • 每年定期進行資料還原演練，確保資料的復原能力正常，無重大資料遺失事件發生。
	資訊安全	本公司為了預防並降低中毒機率，持續系統資安資料控管、定期資訊安全宣導、電腦皆安裝最新的防毒軟體與防火牆設定、及阻擋非信任裝置機制；為了避免資料外洩，針對各研發專案進行權限控管、建立系統拋轉監督機制。	<ul style="list-style-type: none"> • 每年進行郵件社交工程演練計畫。 • 進行外寄郵件控管。 • 每年進行主機弱點掃描。 • 定期舉辦資安課程和資安訊息宣導，提升員工資安意識。 • 電腦皆安裝防毒軟體與防火牆設定及阻擋非信任裝置機制。為了避免資料外洩，針對各研發專案進行權限控管、建立系統拋轉監督機制。 • 建置員工網站中資安專區，進行內部資安訊息分享。 • 持續要求定期變更個人公司帳號密碼和複雜密碼規則。 • 機房設備商業火災綜合保險。 • 2023年無病毒感染及無重大資料外洩事件。
	機器及設備效能管理	為了防止機器與設備使用效能超過現有設備規格的處理能力，所以建立預警機制持續追蹤，及偵測工作站現有資料量進行最適分配之機制，並設立資料歸類與清除機制，且定期評估是否更新或擴充設備。	<ul style="list-style-type: none"> • 系統和使用空間皆穩定，無重大事件影響工作效能或產品開發時程。



M31

氣候變遷因應對策

円星科技設有內控制度及內部稽核制度，並於 2016 年建立風險管理辦法以落實永續營運有關環境、社會及治理面之整合性風險管理。因全球暖化導致的極端氣候，以及近年來能源及氣候變遷議題等影響性日趨重要，M31 為減緩氣候變遷對公司營運衝擊，我們於 2023 年度起依據氣候相關財務揭露建議（Task Force on Climate-related Financial Disclosures, TCFD）的架構，分為治理、策略、風險管理、指標和目標等，由永續發展委員會進行鑑別氣候相關的風險與機會，並參酌外部顧問建議擬定後續的因應策略，並且每年定期向董事會報告，由董事會監控執行成效。2023 年度運作情形將於 2024 年度董事會報告。



治理

組織權責

以「永續發展委員會」做為公司永續發展與推動的主要權責單位，進行搜集公司各項與營運相關之氣候變遷議題與風險評估後，擬定相對應的氣候變遷策略，並且定期呈報董事會，由董事會檢視其因應對策並且建議可行方向。



策略

節能政策宣導

設為年度重點執行策略，利用平台或標語進行政策宣導。

資源再利用

持續推動廢紙回收再利用，並且評估生活廢棄品的回收措施。

效能維護

採買符合節能標章之產品，並且定期維護保養穩定效能運轉狀態。



風險管理

風險評估

透過「永續發展委員會」與「風險控管委員會」進行風險控管鑑別與評估，並擬定相對應的措施。

評估追蹤

每年邀請相關部門定期檢視政策、法規、技術、市場及商譽於轉型風險與機會的評估，並因評估結果持續修正。



指標和目標

節水節電

訂定內部節水與節電指標，並且定期追蹤達成率與落差值。

環保辦公室

透過內部平台宣導並且鼓勵同仁身體力行，每年推動環保辦公室措施，與公司攜手完成目標。

減碳計劃

擬定溫室氣體盤查計劃，預計 2030 年相較基準年 2023 年範疇 1、2 總排放量減少 10%。

氣候變遷風險議題

面對日趨嚴重的氣候變遷所引發的極端氣候將可能對企業營運及財務有嚴重的潛在衝擊。円星科技依據 TCFD 執行氣候變遷風險與機會鑑別，並考量內部與外在環境變化，鑑別出對公司營運和財務上的潛在影響與可能風險與機會，並訂定相應管理方針：

風險評鑑	面向	項目	風險衝擊描述	潛在營運與財務影響	公司管理方針
轉型風險	政策與法規	總量管制與碳權	國際推動碳稅與碳邊境調整機制，政府開徵碳費，影響營運成本。	間接能源電費費率提高，以及碳成本增加，都將導致營運成本上升。	提升企業內部能源使用效率，落實能源管理運作，降低用電量與碳排放量。
	能源供應	能源供應不穩定	綠能政策導致電力不穩或缺風險，可能會產生的政府限電措施，直接或間接造成營運中斷。	視情況增加儲能設備或發電機設備，維持營運不中斷，採購成本增加導致營運成本上升。	<ul style="list-style-type: none"> 持續維護 UPS 不斷電系統與緊急發電裝置，降低限電衝擊。 納入節能設計為系統採購的優先考量因素。
	市場	創新技術發展	客戶對低碳產品及服務需求增加，轉向低能耗或高效能矽智財技術服務，公司需考量能源效率提升所需投入之設計成本。	客戶不再繼續採購公司矽智財，導致營收下滑。	開發產品符合高效率省電需求，滿足產品要求和迎合市場趨勢。
實體風險	極端氣候	極端氣候事件增加	因全球極端天氣日數增加，颱風、暴雨、高溫等現象不斷衝擊，極端情況下可能直接或間接造成營運中斷。	停電或暴雨，使得員工無法按原計畫進行工作，造成營運中斷或財務損失。	<ul style="list-style-type: none"> 針對核心機房，建立不斷電系統，空調系統備援機制。 分散營運廠房，建立異地上班或備援機制，降低可能的衝擊。



M31

氣候變遷機會議題

機會面向	機會項目	機會鑑別	潛在營運與財務影響	公司管理方針
資源效率	資源使用效率	隨著全球氣候變遷，客戶因應政府法規對於企業碳排與節電的要求力度提高，公司即早滿足綠能和節電要求，強化競爭力。	為達淨零碳排目標，需投入儲能裝置，增加採購成本。	<ul style="list-style-type: none"> 持續執行應用伺服器、虛擬工作站虛擬機器化，降低實體機器使用數量 持續優化機房環境，進一步降低機房電力使用效率。
	水資源使用效率	氣候變遷導致缺水期拉長，供水不穩定，導致員工生活不便，公司透過省水設備建置及日常宣導珍惜水資源意識，提升水資源使用效率。	有效的水資源管理提升水資源利用率，降低用水成本。	<ul style="list-style-type: none"> 加裝省水設備，調整出水量，以減少水資源浪費。
產品與服務	產業創新技術	因應全球氣候變遷相關法令規範及產業鏈需求，公司須提升產品能源效率，以符合低碳產品需求。	與客戶共同努力尋找一切可行方案與合作開發有效節能技術，可強化客戶關係緊密度。	<ul style="list-style-type: none"> 強化低能耗設計，提供更高效率省電的矽智財技術。 研發高效能矽智財技術，達到低碳、減料目的，以導入低碳供應鏈。
韌性	加強供應鏈管理	持續推動供應鏈朝向低碳前進，並制訂每年可降低溫室氣體排放量目標。	致力與供應鏈維持緊密合作夥伴，兼顧高品質高價值的產品產出和生產永續管理，可強化供應鏈韌性。	<ul style="list-style-type: none"> 納入 ESG 面向作為供應商評鑑，並定期進行稽核、追蹤、改善。

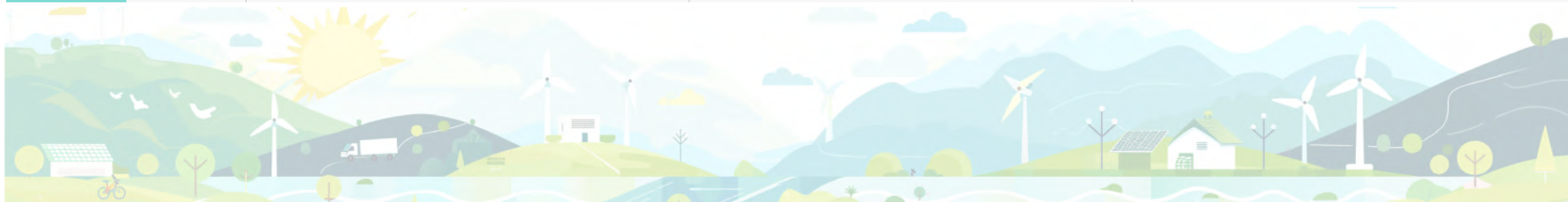

M31

永續發展淨零碳排目標路徑規劃表

円星科技淨零藍圖

2050淨零排放
經濟部 MOEA

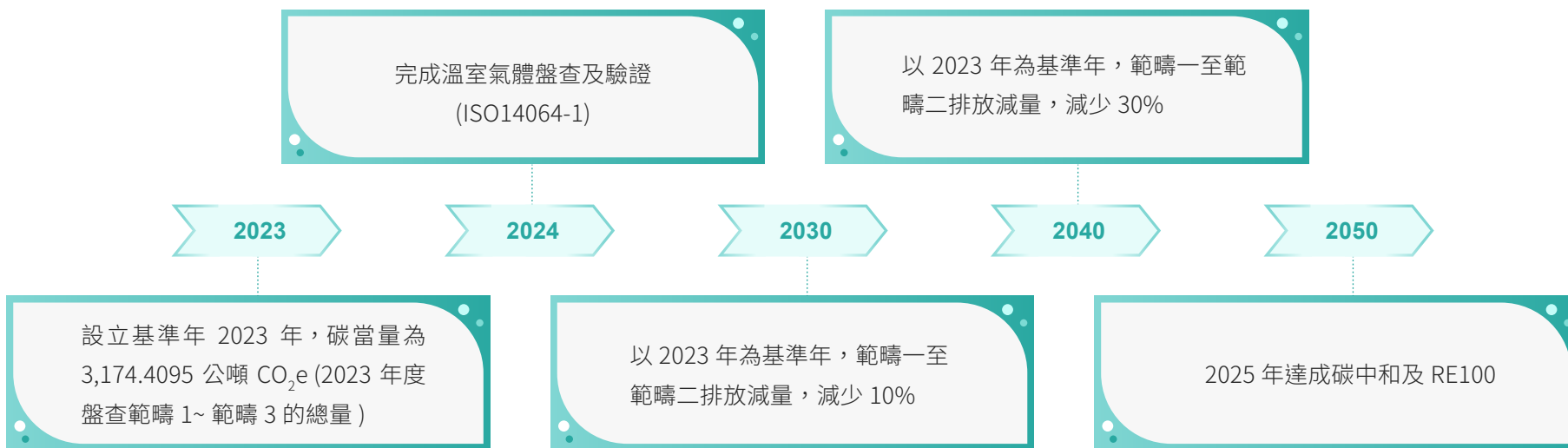

- 因應國際環保趨勢 致力於綠色產品 環境負荷低之產品研發 (2024 年~2030 年)。
- 持續節能減碳、減少廢棄物，增加資源循環利用。
- 強化綠色供應鏈管理，落實淨零轉型。
- 採購綠電或相關憑證，提升綠電使用比率，2050 年前所有營運活動全面綠電。

円星科技淨零藍圖

◀▶ 2.4 資訊安全管理

円星科技為滿足利害關係人要求、保護產品與服務資訊，避免有未經授權之存取、修改、使用、揭露及天然災害所引發損失，以獲得客戶及供應商信任，並確保公司重要業務持續運作及達成對股東之承諾，而採取資安管理以確保重要資訊財產之機密性、完整性及可用性，並符合相關法令法規要求。

重大主題	資訊安全
政策	<ul style="list-style-type: none"> 確保資料、系統、設備、網路安全及所屬之資訊資產的機密性、完整性、可用性及適法性；並符合相關法令、法規與合約之要求，使其免於遭受內、外部蓄意或意外之威脅。
目標	<ul style="list-style-type: none"> 每年發生重大資安事件 0 件。 2024 年導入 ISO 27001 資訊安全管理系統。
負責部門/ 申訴機制	<ul style="list-style-type: none"> 負責部門：資訊部 申訴機制：資訊部門分機、EMAIL
投入資源	<ul style="list-style-type: none"> 實施資訊安全教育訓練、宣導和查核。 落實資通安全管控，雙因子認證系統建置。 實施資料存取管控，僅允許授權成員進行存取。 實施社交工程演練，並進行危害宣導。
評估機制	<ul style="list-style-type: none"> 2023 年度未發生重大資安危害事件。 2023 年度無因機密資訊洩漏影響客戶及員工個資，致遭主管機關裁罰情事。 2023 年度會計師外部稽核帳號權限，無缺失事項。



M31

資訊安全政策

為落實強化資訊安全管理，確保資料、系統、設備、網路安全及所屬之資訊資產的機密性、完整性、可用性及適法性；並符合相關法令、法規與合約之要求，使其免於遭受內、外部蓄意或意外之威脅。全體同仁共同努力期望達成下列政策目標：

- 確保資訊資產之機密性、完整性。
- 確保依據部門職能規範資料存取。
- 確保資訊系統之持續運作。
- 防止未經授權修改或使用資料與系統。
- 定期執行資安稽核作業，確保資訊安全落實執行。
- 公司資訊系統依其風險等級建立異地備援、備份確保資料安全。
- 隨著網路應用的多元化，持續增強安全防禦能力以期防範資安威脅。

資訊安全執行說明

- 本公司資訊中心定期舉辦員工資安教育訓練及信件宣導活動，以提升資訊安全觀念。我們計畫於 2024 年導入 ISO 27001 資訊安全管理系統，期望透過此系統的導入，強化對資訊安全事件的應變處理能力，保護公司與客戶的資產安全。
- 為提升同仁對資訊安全風險的應變能力與警覺性，本公司於 2023 年進行 1 次社交工程演練，總共寄出郵件 290 封，全體員工通過率 91%，後續將持續不定期舉行社交工程演練並於公司內部網站首頁宣導資訊安全政策，以提升全體同仁的資安意識。另外，自 2023 年起，公司增加了資訊安全課程，並將其納入全體同仁的必修課程，以加強同仁的資訊安全意識。在 2023 年度，共有 245 人次接受了相關培訓。
- 在 2023 年度，本公司檢討各單位資安政策的執行情形，並未發生危害本公司資訊安全的事件。資安風險及管理成效已於 2023 年 8 月 3 日於董事會報告。

資訊安全方針

円星科技提早優於法令規定於 2022 年設置資安人力，包含資安專責主管與資安專責人員。由資訊部負責公司整體的資訊安全業務，負責擬定公司資訊安全方針、規劃暨執行資訊安全防護與資安政策推動與落實；公司為防範各種內、外部資安威脅，採取各種資安防護手段，提昇整體資訊環境之安全性。

類型	項目	方針說明
員工管理	<ul style="list-style-type: none"> 資訊安全宣導 	<ul style="list-style-type: none"> 新進人員資安宣導 定期對員工進行國內外重大資安異常事件案例分享
裝置控管	<ul style="list-style-type: none"> 防毒軟體 非信任裝置阻擋 	<ul style="list-style-type: none"> 資安系統採購與建置 主機 / 電腦弱點、威脅、病毒檢測及更新措施 系統判定符合規範之電腦才給與網路連接權限
權限管理	<ul style="list-style-type: none"> 雙因素身分驗證 專案權限控管 	<ul style="list-style-type: none"> 雙因子認證系統建置 登入電腦需通過雙因素身分驗證 (帳號密碼 + 一次性密碼)，避免帳號被竊取冒用的情況發生 內部研發管理系統開發 研發專案皆有嚴格權限控管，專案成員需提出表單申請，經主管同意後由資訊人員設定存取權限
資料管理	<ul style="list-style-type: none"> 專業型儲存設備 本地備援架構 異地資料備份 	<ul style="list-style-type: none"> 專業型儲存設備採購 具有高可用性的備援能力，專案研發資料皆有權限控管，僅允許授權成員進行存取 專業型備份軟體採購 公司研發資料有完整的定期備份機制 採取異地存放，確保災難發生時的復原能力
輸出管理	<ul style="list-style-type: none"> 系統自動化拋轉 專屬加密空間 	<ul style="list-style-type: none"> 內部出貨管理系統開發 產品交貨給客戶時，需申請表單，經相關主管、業務承辦人員同意後，由系統將資料加密後直接上傳到公司提供予客戶下載之專屬空間，不經任何人工作業的介入 專屬空間僅允許客戶提供之特定 IP 設備連線，連線開放時間以一個月為限

M31

◀▶ 2.5 創新研發

重大主題	創新研發
政策	円星科技秉持開發精品 IP 的精神，不斷創新以及改善效率，創造無限想像的未來。 面對理想，要有堅持的勇氣。 面對夢想，要有大膽作夢的心胸。 面對挑戰，要有無懼的精神。 面對客戶，要有不藏私的胸懷。 追求生活與研發進步的平衡，這就是 M31 追求的精品文化。
目標	成為矽智財開發產業領導者
負責部門/ 申訴機制	研發部門 / ESG@m31tech.com
投入資源	2023 年研發費用 938,873 千元，佔整體營收 58.23% 2023 年新增研發人力 48 人
評估機制	問題追蹤管理系統 / 不定期會議

多元化的產品佈局

円星科技一直以客戶最信賴的矽智財公司為目標。在矽智財的開發上，投入了許多研發資源在 P.P.A(Performance.Power.Area) 上做到世界第一。為了可以快速提供給不同的客戶矽智財，我們在不同的領域：如儲存設備領域、物聯網領域、人工智能領域、車用領域、手機領域、5G 應用之資料中心及高速領域等應用皆開發了專屬應用矽智財；以滿足不同客戶的專屬規格及需求。

此外，円星科技亦極力地在拓展我們製程的廣度，從 180nm 到 3nm 都有我們精心研發的矽智財佈局；在相應製程，除了標準品矽智財，円星科技也接受客戶訂製專屬的矽智財。同時，為提供客戶更完整的服務，円星科技的實體層矽智財與多家的控制單元矽智財完成了 FPGA 的驗證。讓我們的客戶在實體層矽智財與控制單元矽智財的整合更加便利。更進一步，円星科技也提供局部整合的服務讓客戶不需再額外花時間與心力在控制單元矽智財的佈局驗證。円星科技期望以系統層級的服務進一步確保我們的客戶可以快速量產並兼顧品質。

| 円星科技矽智財優勢：

1. 具備完整的製程技術經驗 (180nm-3nm)。
2. 熟悉各家半導體晶圓廠的合作模式，替客戶帶來更寬廣的產能利用空間 (台灣積體電路製造公司 TSMC、聯華電子股份有限公司 UMC、格羅方德 GF、世界先進積體電路股份有限公司 VIS、力晶積成電子製造股份有限公司 PSMC、中芯國際集成電路製造有限公司 SMIC、上海華力微電子公司 HLMC、華虹宏力半導體 HHGrace、合肥晶合集成電路股份有限公司 Nexchip 等)。
3. 深耕低功耗的 IP 研發，累積多項創新專利。
4. 堅強的研發團隊，集合各區域的研發實力與經驗增益；遍布美國、台灣、印度、中國、韓國等的研發團隊，提供最先進的設計思維與理念；提供最具有競爭力的產品規格。
5. 充分與客戶溝通與了解，落實客戶個別化需求。因為聽得懂客戶的需求，了解客戶的痛點，可以提供最佳的解決方案。與客戶一起攜手成長，提供產品的絕對競爭力。

M31

矽智財應用總覽

M31 IP Application



Mobile / Multimedia

- High performance / High density library
- GPIO
- SRAM compiler
- USB 4.0/3.2/2.0 /eUSB
- PCIe 4.0/3.1
- PCIe 5.0/CXL
- MIPID-PHY/M-PHY Gear 3-5
- LPDDR 4/4X
- DisplayPort TX/RX 2.1



Storage

- BCK-USB 3.2/2.0
- USB 4.0/3.2/2.0
- MIPI M-PHY Gear 3-5
- PCIe 5.0/4.0/3.1
- SATA 3.2
- eMMC/SDIO
- ONFi 6.0/5.0/4.2



5G

- PCIe 5.0/4.0/3.1
- Serdes

Automotive

- GPIO
- SRAM compiler
- USB 4.0/3.2/2.0
- DisplayPort TX/RX 2.1
- PCIe 4.0/3.1
- MIPI D-PHY/M-PHY



IoT

- MIPI C/D PHY
- USB 3.2/2.0/1.1
- eUSB
- DPLL
- Low VCCMIN memory compiler
- Green memory Compiler
- Low Power cell libraries



AI

- GPIO
- SRAM compiler
- PCIe 5.0/CXL
- PCIe 4.0/3.1/2.1
- MIPI C/D PHY
- USB 4.0/3.2/2.0/1.1
- DisplayPort TX/RX 2.1



M31

物聯網領域

M31 22nm Platform Solutions

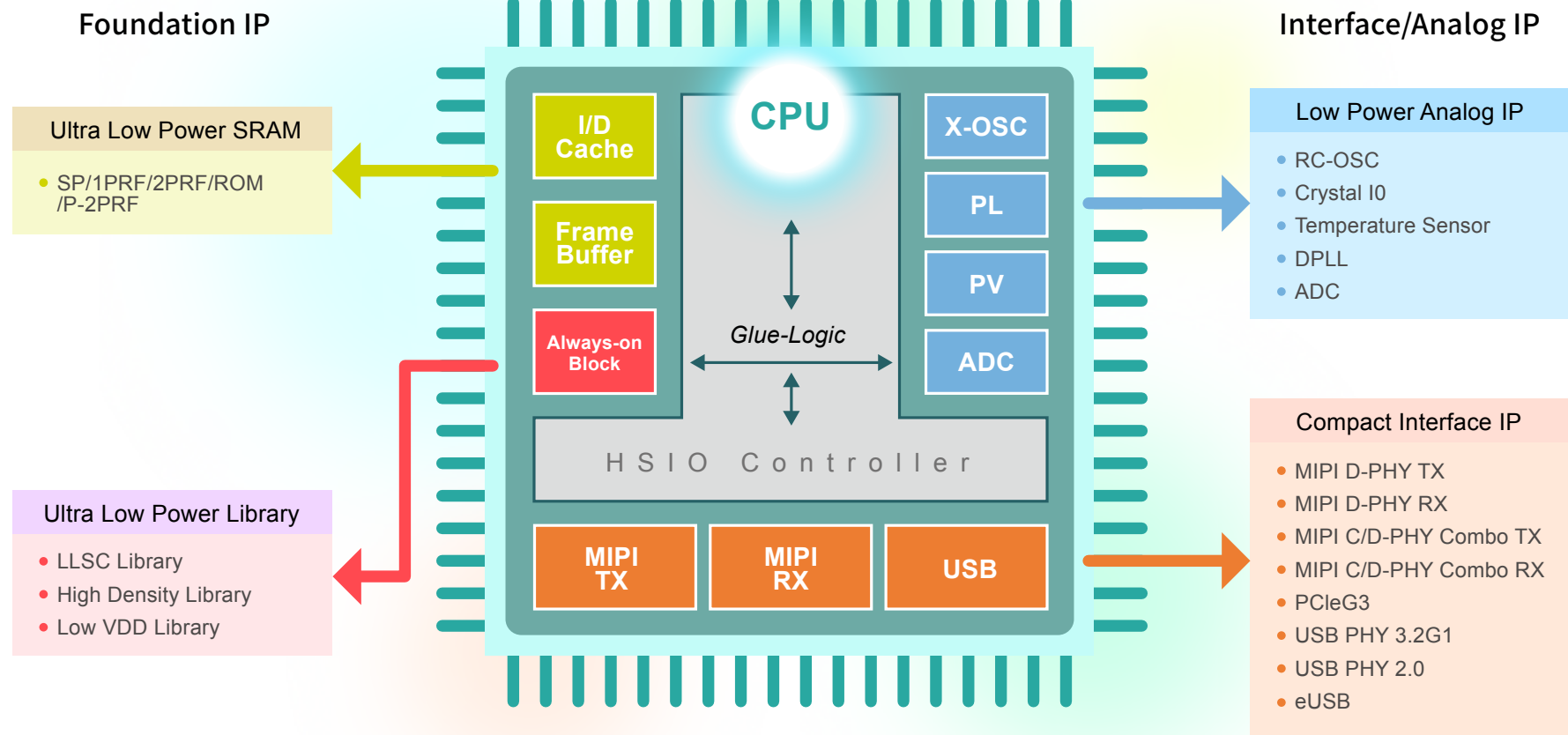

M31

針對物聯網 IOT 的應用領域，円星科技提供了應用於低功耗的基礎元件庫、輸出輸入單元及記憶體編譯器並支援大範圍的操作電壓；因此在工作模式下可以使用較高的操作電壓以得到最佳效能，在待命模式下則可以使用非常低的操作電壓來降低功耗。円星科技在開發物聯網 IOT 相關平台矽智財，例如 22ULP、22ULL、40LL 皆會採用円星科技專為物聯網 IOT 應用領域設計的低功耗基礎元件庫、輸出輸入單元及記憶體編譯器並且進一步創新研發電壓模式驅動器來代替電流模式驅動器，大幅減少功耗。

同時，円星科技在物聯網 IOT 相關應用的平台亦提供客戶低功耗全數位鎖相迴路 PLL (PLL, Phase-locked loops)。除了讓客戶更容易做積體電路的整合，円星科技獨家專利快速鎖定頻率與相位技術，讓客戶可以快速地在待命模式及工作模式間切換；亦可以因應不同的操作模式所需的不同的操作頻率快速切換。由於低頻閒置狀態切換至高頻效能狀態時，積體電路中的鎖相迴路 PLL 需要耗費時間與功率重新進行頻率與相位鎖定，以穩定輸出高頻時脈來因應高頻效能狀態。円星科技獨家專利快速鎖定頻率與相位技術能快速完成頻率與相位鎖定，不僅能降低頻率與相位鎖定所耗費的功率與時間，也能有效減少積體電路切換狀態所需的時間，讓積體電路能更快進入高頻效能狀態，連帶地也能更早脫離高頻效能狀態，更迅速回到低功耗的低頻閒置狀態。円星科技亦提供給客戶完整的切換機制來針對不同模式、不同的操作頻率及其相對應的建議電壓，以達到最佳功耗。



M31

車用領域

円星科技在車用領域矽智財已佈局多年，並陸續在 MIPI MPHY、DPHY、CD-PHY PCIe、USB、Memory Compiler、GPIO 等矽智財上取得德國認證機構 SGS-TUV 頒發 ISO 26262 ASIL B Ready 認證。除了上述主要車用相關矽智財均完成 ISO 車用安全認證外，円星科技的研發流程亦獲得 ISO 26262 車用安全認證，更加進一步的肯定円星科技在車用電子安全性與可靠度的設計能力。

M31 Automotive IP Milestone

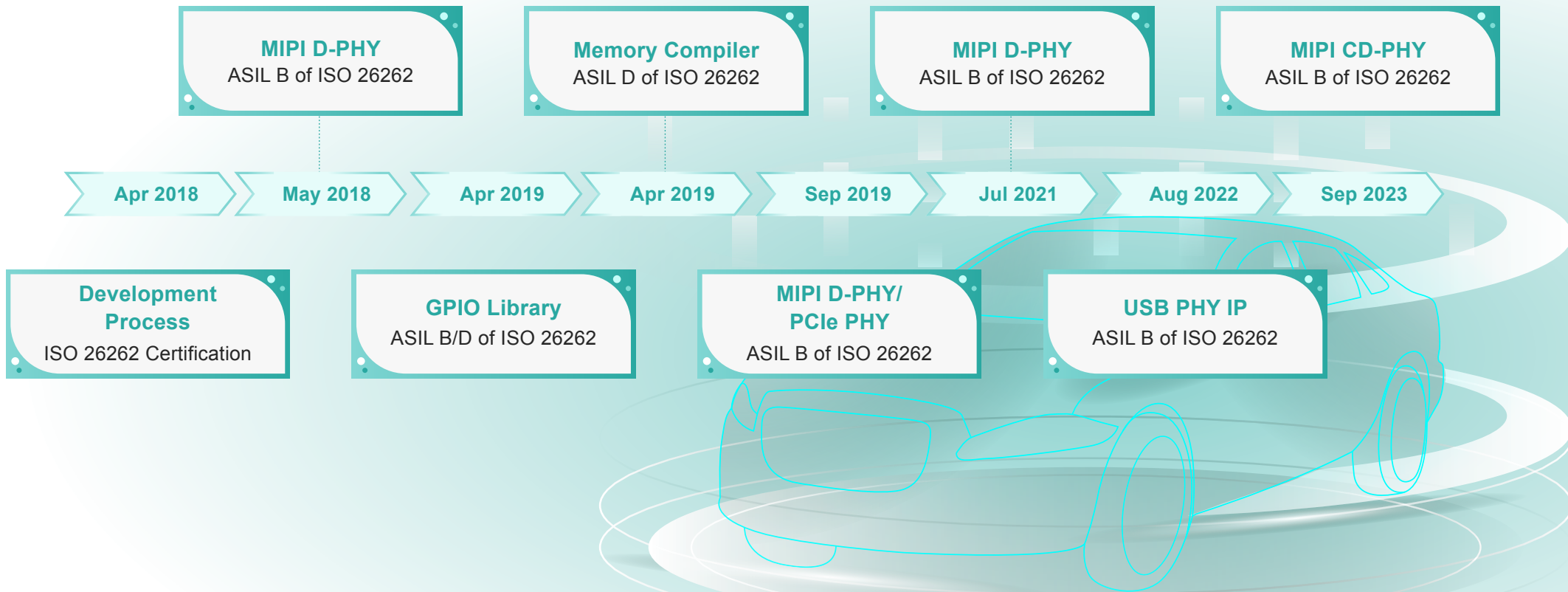

M31

車用領域

円星科技在車用矽智財設計上，除了在整體電路架構加入安全機制，針對失效模式進行模擬分析及預防措施；在電路佈局上還考量高溫操作環境下產生的電子遷移（electromigration），以及各種靜電破壞的防護力。並且進一步配合客戶逐步通過汽車電子協會（AEC）所制定嚴格的 AEC-Q100 驗證標準的可靠度測試，包括早天失效率 ELFR、高溫工作壽命 HTOL、靜電防護 ESD、閃鎖效應 Latch-Up 等測試項目。目前主流新一代的車用製程 N7A 相關矽智財都已驗證完畢，N5A 相關矽智財也已開發完成進行驗證。

AEC-Q100 Ready IP Platform



M31

手機領域

手機領域的應用首重低功耗，鈞星科技的矽智財包括記憶體、標準元件庫、輸入和輸出裝置 (I/O) 以及相關介面矽智財 USB 3.2/2.0、PCIe 4.0/3.1、MIPI D-PHY/M-PHY 等都採用了獨家低功耗設計以滿足客戶在手機應用的需求。另外，手機應用因需要同時兼顧大量的運算效能及低功耗，就更需要依賴先進製程；因此鈞星科技分別在先進製程的 5nm、3nm、2nm 皆有矽智財的佈局。

先進製程演進中，需透過調整架構設計，解決隨著晶片持續微縮而產生的各種挑戰。鈞星科技面對先進製程的各種挑戰，也提出了相應的創新設計。例如為了在兼顧低功耗的同時提供最大的資料傳輸頻寬，鈞星科技致力於相關驅動器 (Driver) 的設計研發。為了達到低功耗，將其放在 Core Device 上設計；然而受限在 5nm、3nm、2nm 等先進製程，Core Device 耐壓相當小。我們也對應提出 Sub 1V TX Driver 的獨家技術，兼顧低功耗及 Core Device 耐壓。同時因應 5nm、3nm、2nm 等先進製程的輸入和輸出 (IO) 電壓 1.2V 的限制，無法使用傳統的低壓差穩壓器 (LDO) 以提升電源電壓抑制比 (PSRR)，鈞星科技提出因應低電壓的電源電壓抑制比 (PSRR) 補償的專利技術；不但大大提高鈞星科技矽智財對電源雜訊的抑制能力還兼顧了低功耗；提供客戶在先進製程高效能高品質的矽智財。

在手機的各主要元件，鈞星科技提供相關矽智財，兼顧效能及功耗，協助我們的客戶能更聚焦於其核心設計。例如手機 CMOS Sensor，鈞星科技的 MIPI CD-PHY 採用了獨家超低功耗時脈回復技術 (Ultra Low Power Clock Recovery Technology)；在手機 SSD 的應用上，著重於低延遲及低功耗設計 (Low Latency and Low Power)；我們提出 PCIe+CXL 以及 MPHY+UFS 的解決方案；在手機接口的部分，我們提供 eUSB+USB4 的解決方案，滿足高速傳輸的需求。針對手機領域不同面向的客戶，鈞星科技都有能力提供完整解決方案，協助我們的客戶加速開發流程並量產。

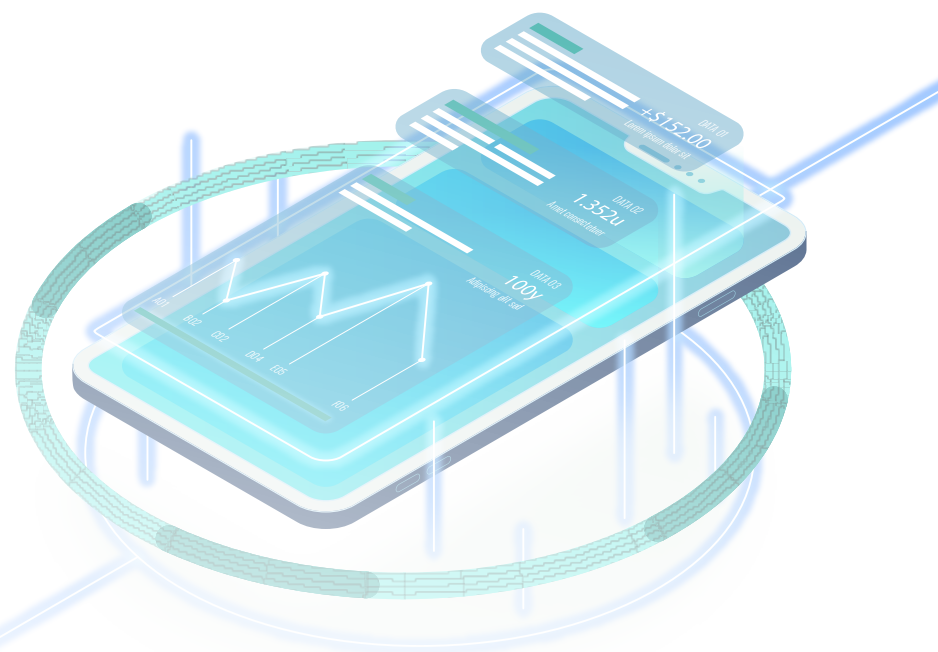

M31

5G應用之資料中心及高速領域



未來科技市場取決於結合電信網路、控制服務、及資料中心運算和儲存功能的邊緣資料中心。在 5G 系統中，因應越來越強大的 AI 演算法及越來越高解析度的影音傳輸需求；無線傳輸的資料量可預期的巨量成長，其相對的雲端資料中心之資料存取的運算量及速度亦需要相對應的提升。

面對雲端資料中心之資料存取的運算量及速度提升的強大需求，円星科技提供了 10G 序列器 / 解除序列器 (SerDes) 支援乙太網路並應用於 PCB 背板及光纖通訊 (computing network)；針對資料中心之儲存媒介固態硬碟 (SSD) 的高速介面需求，我們也有相應的 PCIe 5 的解決方案；除此之外，資料中心應用的另一個考量點為傳輸距離及其所衍生之通道效應 (Channel Effect) 的問題，針對通道效應 (Channel Effect)，円星科技亦有創新設計相關於接收端等化器，其特別針對傳輸訊號的相位及振幅做補償以確保最佳的傳輸品質。

儲存設備領域



円星科技在儲存設備領域裡，無論是傳統硬碟、目前主流的儲存媒介固態硬碟 (SSD) 或是隨身碟皆有相應的介面矽智財解決方案。例如傳統硬碟所需的 SATA IP，固態硬碟 (SSD) 所需的 PCIe IP 以及 USB IP，隨身碟所需要的 USB IP。

其中，在隨身碟的解決方案上，円星科技提出了業界首創的 BCK (Built in Clock) 專利技術。此技術除了幫助客戶有更好的 P.P.A (Performance.Power.Area) 且進一步協助客戶省去昂貴的石英晶體元件。除了協助客戶降低成本外，同時也減少了石英晶體所需的 3.3mW 功耗。截至目前，円星科技已協助許多客戶在隨身碟相關產品順利量產，計算其所生產的晶片數量為 1,312,868,839 顆，並進一步減少了 4,332,467,169 mW 的功耗。

M31

人工智能領域



由於円星科技在高速介面 IP 及物聯網 IOT 領域深耕已久，其所提供的高速介面 IP 例如 MIPI、PCIe 等可非常好的應用於電子貨架標籤 (ESL) 或智慧城市。其中，電子貨架標籤 (ESL) 讓零售商能以無線方式快速、有效率的即時更新貨架上的標籤內容，不需再印刷紙質標籤，也無需部署人力在店面更換紙張標籤；而嵌入式智慧城市技術（感應器、攝影機和邊緣運算）可即時監測須注意的問題，而這些裝置所收集和分析的資料，可用來使城市運作最佳化。智慧城市解決方案可進一步改善基礎服務、提升公共安全、促進永續發展，並為規畫與決策提供資訊。這類解決方案還可用來提升地方體育場館、主題樂園和旅遊勝地的公共體驗，或改善大學校園的停車與安全狀況。其範疇和影響十分廣泛，而每項應用都有助提高市民的生活品質。

因應上述各種裝置對於人工智能的強力需求，除了算力提升及相對應之高速介面的 IP 外；其中 Multi-Die 系統也是人工智能的關鍵需求。Multi-Die 系統正在成為超越摩爾定律和解決系統複雜性挑戰的解決方案，它能實現以經濟高效的方式更快地擴展系統功能、降低風險、允許將關鍵組件（如 CPU）縮小到新的、更小的處理節點，而無需縮小整個 SoC 以匹配。另外也可以減少因單一晶片其中一個內核無法運作，而丟掉整個晶片的浪費。其中，Multi-Die 系統中小晶片之間 (Die to Die) 的傳輸協議及介面 UCIe 扮演了關鍵的角色；円星科技已著手發展 UCIe 實體層，包括模擬前端電路 (AFE) 發送和接收訊號、以及邊帶通道，實現兩個晶片之間的參數交換和協商，邏輯層執行連結初始化、訓練和校準演算法，以及測試和修復等以協助我們的客戶以更低的功耗實現更高的吞吐量快速切入人工智能領域。

M31

2023年度研發成果

創新技術	技術功效	產品應用
低壓操作 記憶體	<ul style="list-style-type: none"> ● 矽星科技獨特的低壓操作技術，突破傳統記憶體操作的限制，運用新穎的讀寫輔助電路，搭配動態電壓頻率調整 (DVFS) 專利技術，提供寬廣域晶片操作的需求。 ● 低壓操作技術，可以同時兼具效能與低功耗的設計，對於寬廣域電壓操作晶片設計，提供絕佳的解決方案，每降低 100mV 的操作電壓，即可省下約 25% 的功耗。 	IoT device ; 穿戴式元件 ; 生物醫學低功耗應用元件。
低壓操作 標準元件庫	<ul style="list-style-type: none"> ● 以改變電路單元的設計模組，開發出比傳統更低的電壓操作標準元件庫 (STD L)。每一個元件都確保可以在低壓下操作皆符合 6-sigma 的穩定度設計，不僅克服低電壓下操作造成元件本身非線性不穩定度，同時也提供準確的設計餘量，以確保晶片系統端的設計可以乘載低壓操作所帶來的不準確性。 ● 低壓操作的 STD L，可以為長滯性或是經久性的設計模塊，提供最佳省電功耗的解決方案，不單是讓產品設計者將低功耗推向製程工藝的極致，也提供客戶產品的獨特性。 	各種低功耗需求之應用情境。
ONFi-v6.0 輸入和輸出 裝置(I/O)	<ul style="list-style-type: none"> ● 矽星科技的 3 奈米製程快閃記憶體接口 ONFI-v6.0 I/O IP，以最新的電路架構，提供更高速的傳輸效率，為業界第一個支援最高速之快閃記憶體接口 ONFI-v6.0 I/O IP(4.8GB/s)。 ● 在人工智慧、邊緣運算、雲計算等應用技術躍進的催化下，海量資料的存儲與交互需求，使得主流的存儲媒介固態硬碟 (SSD) 發展迎來全新的高算力時代。主控晶片與閃存晶片為 SSD 的核心，為大幅度提高數據存儲和傳輸的效率，現行主流 SSD 主控晶片皆採用 PCIe Gen4 介面，更者，高端 SSD 也開始使用 PCIe Gen5 介面，整體介面傳輸速度的大幅提升，使相應的閃存晶片 ONFI 介面速度表現成為存儲晶片的關鍵性要素。矽星科技在 3 奈米製程快閃記憶體接口 ONFI-v6.0 I/O IP (4.8GB/s) 的研發成果，提供了業界第一個首選的高速解決方案。 	記憶體存取介面； 提供人工智慧、邊緣運算、雲計算等應用的解決方案。
低功耗 8x8 乘法器	<ul style="list-style-type: none"> ● 矽星科技作為一個基礎矽智財的供應商，提供客戶最佳省電功耗的解決方案，不單是矽星科技的使命也是對地球環保做出的貢獻。 ● 乘法器 (Multiplier) 電路為 CPU 運算單元不可或缺的一環，我們致力於乘法器電路架構的改善及研發，在不影響效能的情況下，大大的降低了功耗與面積，以確保客戶應用此 IP 的產品更具有競爭力。 ● 在業界 28nm 製程下，操作電壓為 0.8V；相較於傳統乘法器電路，採用矽星科技低功耗 8x8 乘法器可再節省約 15% 的功耗。 	高效能 CPU 運算； IoT device ; 穿戴式元件 ; 提供人工智慧、邊緣運算、雲計算等應用的解決方案。

M31

創新技術	技術功效	產品應用
<p>先進製程之電源電壓抑制比改良</p>	<ul style="list-style-type: none"> 因應 5nm、3nm、2nm 等先進製程的輸入和輸出 (IO) 電壓 1.2V 的限制，無法使用傳統的低壓差穩壓器 (LDO) 以提升電源電壓抑制比 (PSRR)，矽星科技提出因應低電壓的電源電壓抑制比 (PSRR) 補償的專利技術；除了提高對電源雜訊的抑制能力還兼顧了低功耗；提供客戶在先進製程高效能高品質的矽智財。 	<p>可應用於所有先進製程中所需之鎖相迴路電路 (PLL)，時脈資料回復電路 (CDR)。</p>
<p>快速鎖定頻率與相位技術</p>	<ul style="list-style-type: none"> 快速鎖定是動態電壓和頻率調整 (DVFS) 或者突發模式 (BURST Mode) 應用的關鍵。矽星科技獨家專利快速鎖定頻率與相位技術能快速完成頻率與相位鎖定，不僅能降低頻率與相位鎖定所耗費的功率與時間，也能有效減少積體電路切換狀態所需的時間，讓積體電路能更快進入高頻效能狀態，連帶地也能更早脫離高頻效能狀態，更迅速回到低功耗的低頻閒置狀態。 	<p>物聯網 IOT 相關應用、RTC clock 等低 FREF 輸入 PLL、符合 UC1e 跟 DDR 規格設計的 PLL。</p>
<p>應用於小數模式鎖相迴路之連續小幅度跳頻</p>	<ul style="list-style-type: none"> 矽星科技獨家專利技術之小尺度更新使時脈電路不需耗費額外能量與資源重新鎖定時脈的時序且避免迴路產生不必要之抖動。且因不需在跳頻時重新鎖定，故可在展頻功能持續開啟（致能）的情形下進行跳頻，避免在重新鎖定前後關閉與開啟展頻功能的繁複操控。不僅可提供至少一時脈，還可為該時脈實現跳頻及 / 或展頻，以滿足目前積體電路對時脈的多樣化需求，對於有小幅跳頻之應用場景的客戶提供最佳解決方案。 	<p>可應用於所有支援小數以及展頻模式的 PLL。</p>
<p>可調式低頻零點線性等化器之創新設計</p>	<ul style="list-style-type: none"> 在現今 AI 跟 5G 的應用裡面，特別是大量資料傳輸的需求。矽星科技投入許多心力解決高速及通道效應嚴重時的資料傳輸問題，分別針對中低頻部分的損失 (loss) 造成的干擾 (ISI) 進行補償，可以達到最佳化的補償以確保傳輸資料的正確性。提出的創新技術使效能最佳化並使接收端 RX 的耐受性 (tolerance) 提高，特別是面對溫度的變化以及不同通道皆能提供最佳的相容性。 	<p>提供人工智慧、5G 等應用的解決方案，特別是高速及通道效應嚴重的資料傳輸情境。</p>

M31

卓越的設計流程

面對產業科技日新月異以及製程演進，円星科技亦投入許多研發資源於矽智財之設計流程；包含矽智財模組開發和驗證、矽智財整合開發和驗證、矽智財設計環境和實體驗證。除了完成先進製程的設計執行流程的開發設計，也持續地對流程面進行創新。例如藉由組態表產生對應暫存器傳輸級程式碼 (RTL code) 的自動化產生器、可提供元件庫與積體電路用模擬工具 (SPICE) 計算結果差異程度的關鍵路徑分析程式、自動化產出符合 IEEE1801 的 UPF (Unified Power Format) 檔案、計算元件庫之延遲 (Delay)、偏移 (Skew)、限制 (Constraint) 的元件評估程式 (Cell Evaluation Utility)。另外隨著製程演進，需要考慮參數變化的極端情況也相應增加。面對持續增長的工藝角 (Process Corners)，藉由円星科技獨家開發出的靜態時序分析 (STA) 以及 Violation Summary 的自動化產出流程，可以大幅度的縮減人力審視確認的時間並降低人為操作之風險、加快 TAPE OUT 流程，協助客戶加速產品開發時程。

為提升円星科技矽智財的品質並滿足客戶的產品開發時程，我們針對所有設計流程持續進行改善，並提出對應的流程自動化解決方案。例如全方位的 PDK 自動化驗證，針對 Schematic / Symbol/ Layout Database /Call back 全方面的自動產生測試資料並自動驗證、透過獨立開發的演算法與流程達成電路設計的自動化接線，解決現行 EDA Tool 在 Netlist 與電路轉換時無法突破的瓶頸、一套可以涵蓋所有 Foundry Process DSM 變異性的系統、另外在整合 Layout 的部份，以保留原始電路階層架構的前提，達到 Layout 整合資料的一致性以及整合之效能提升。透過流程自動化的創新，大幅度的提升效率並降低人為操作之風險、確保資料正確性、提升產品可靠度、加速產品開發時程。

另外円星科技開發一套各家晶圓廠的自動化布局與繞線 (APR) 之製程相關技術規範的自動化生成及標準元件庫的驗證 (Multi-foundry APR tech. creation & Lib QA)，進一步提供記憶體單元及標準元件庫的布局與繞線驗證 (P&R Check)。以円星科技完整的低功耗流程，團隊優秀的晶片擺設規劃 (FLOORPLAN) 能力以及豐富的 TAPE OUT 經驗；滿足我們的客戶在功耗跟面積上的需求，並進一步降低生產成本和提高競爭力；達到節省功耗的需求，降低碳排放量。円星科技藉由創新的高規格驗證流程 (Sign-off Criteria) 和測試經驗，協助我們的客戶提高晶片良率，降低晶片淘汰數量，避免不必要的晶片和封裝浪費。

M31

綠色的節能設計

我們提供全面的低功耗矽智財完整平台 55ULP/ 40ULP/ 28ULL/22ULL/ N12e/ N6e

業界首創的 BCK (Built in Clock) 專利技術



獨特的 DVFS 技術開發，提供廣域操作的記憶體操作。

獨特的低壓操作技術，包括 SG 的標準元件庫開發 (0.5V 超低壓操作) 以及 High-Sigma 設計的讀寫輔助電路來突破記憶體細胞元本身電壓操作基本極限 (可以降低 200mV 以下的正常電壓操作)。

協助客戶在隨身碟相關產品所生產的晶片數量為 1,312,868,839 顆，並進一步減少了 4,332,467,169 mW 的功耗。

◀▶ 2.6 專利佈局與智財策略

專利佈局

円星科技每年投入大量研發人力及研發經費，發展自主先進技術，居於矽智財產業技術領先地位；並積極佈局建構專利版圖及營業秘密之保護，全力保護公司技術創新及全球營運活動自由。

我們對於創新及專利的高標準也反映在我們的高獲權率上，除了技術創新性，智權與研發團隊亦會就產品應用及市場趨勢做為專利申請佈局的評估要件以確認我們申請的專利跟公司的營運目標都是強烈連結的。

為保護円星科技的創新技術領先地位並強化市場整體競爭優勢，2023 年的創新提案中我們陸續提出的專利申請案：含括的專利技術有因應先進製程的電壓瓶頸解決 power noise 問題的一系列電路設計、有鎖定在 IOT 物聯網的應用並且符合 UCle 跟 DDR 規格的 Digital PLL 設計、ONFi IO、POC、SRAM DVFS 等..... 這些專利佈局都是円星科技重點發展的產品項目及積極發展的市場。

除此之外，為強化關鍵技術並積極延伸佈局。針對過去申請並且即將獲權的專利，智權與研發團隊會密切合作分析該專利技術在產品的應用狀況並評估這些專利技術在市場的發展趨勢；進而對該專利技術做延伸佈局，以健全強化該關鍵技術之專利家族，增加未來授權談判的優勢。

其中，有超過一半的專利技術再進一步去做延伸佈局；這些延伸佈局的有 60% 是屬於 functional IP，主要是應用在 MIPI 及 ADC 的產品。另外延伸佈局的有 40% 是屬於 foundation IP，主要是應用在 High speed SRAM 及 Dual rail memory。

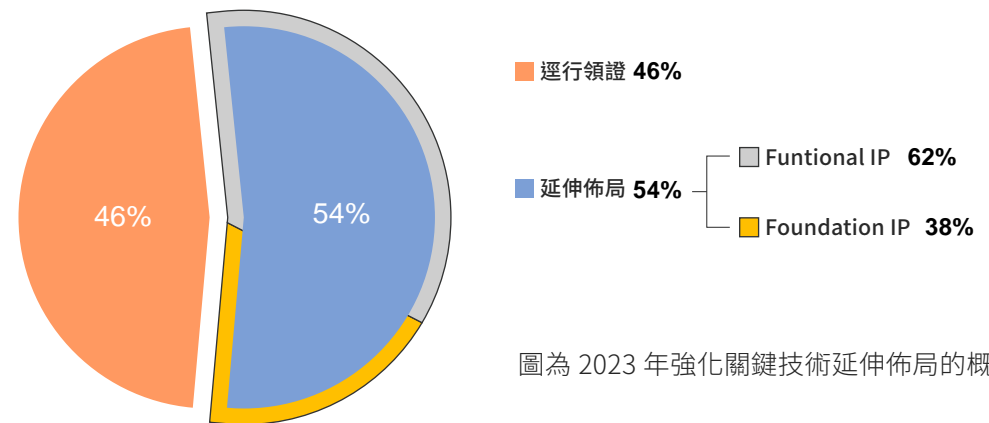

圖為 2023 年強化關鍵技術延伸佈局的概況

M31

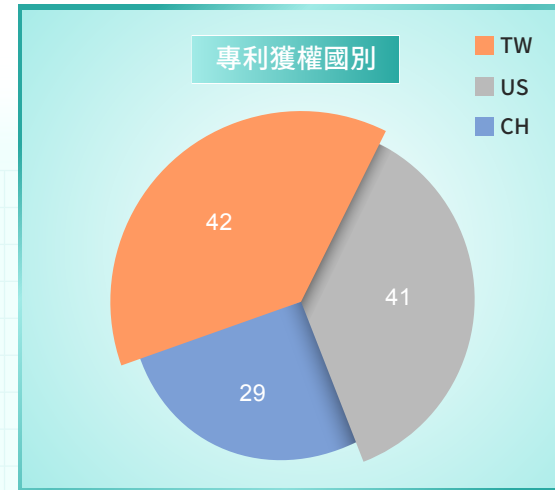
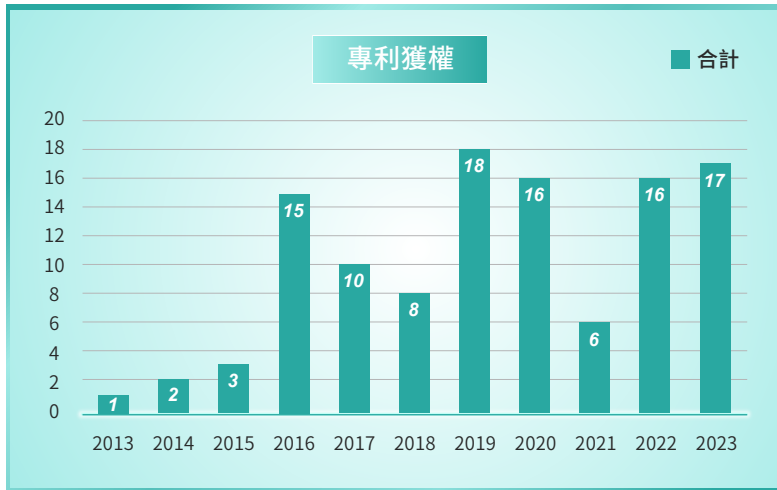

為鼓勵全體員工踴躍創新、申請專利，以提高公司競爭力，並訂有專利相關獎勵制度，獎勵同仁創新並肯定對公司知識產權有貢獻者。累積豐碩的研發成果轉換為專利佈局建構了堅強的專利版圖。截至 2023 年止已通過之專利數為 107 件，正在申請中的專利件數有 150 件。



智財策略

(一) 円星科技無形資產資料庫

為提升研發人員創新風氣，進一步推行創新提案分級制度並對應提高其獎金；
藉由分級制度取得相關創新提案之重要資訊並記錄於無形資產資料庫以供後續的資料分析之用。

下圖是自推行分級制度以來，創新提案的 AB 級分佈情形：

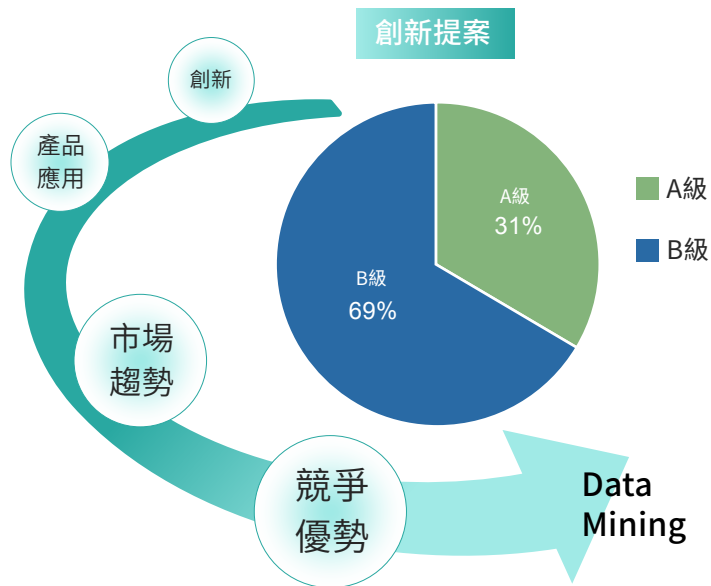

創新提案中有 3 成以上為 A 級，其中 A 級的技术面向在 USB4、LPDDR、DPLL、DVFS、CTLE、DFE、Flow enhancement 等。定期由資料庫提供相關分析給經營管理團隊以檢視研發成果的產出及技术分佈並據以調整其研發資源的投入。

除了創新的技術分級之外，技術在產品的應用以及對該創新技術的市場趨勢及整體競爭優勢等相關資訊皆會被蒐集於無形資產資料庫。此外，更進一步利用年度優秀提案評選、專利盤點等專案來健全資料庫的各面向資訊。

藉由無形資產資料庫的幫助，不論是在策略合作談判時，快速的就產品市場分類提供相關的創新技術或專利佈局資訊以做為談判桌上的籌碼；或是在面對侵權訴訟時，快速地自無形資產資料庫拿出相對應的武器做反擊；亦或是後續將資料庫與人才盤點做連結，針對研發人員的創新能力，可提供一個量化的數據做參考。

完整的資料庫可以用來做資料探勘 (Data mining)，不僅可以更了解自身的優勢，更可進一步挖掘出資料庫裡隱藏的特殊關聯性或以前未知的特性，協助企業的營運管理。

M31

(二) 專利情報

智權部門每年皆有制定專案支援專利情報相關項目，包含專利檢索、專利地圖或競爭者監控；亦更進一步將專利情報應用在市場技術趨勢掌握、策略合作夥伴或投資併購的面向。專利情報蘊含著大量技術與商業資訊，通過專利了解行業趨勢與客戶需求並可將其應用於新發明的創造上。

除了基於專利資訊分析策略合作夥伴的技術演進，再加以結合雙方技術優勢、市場動態、競合情況、產業發展等面向，不論是投資或併購，都有機會藉由專利情報提出能協助經營管理團隊作出決策的資訊。

智權部門針對潛在的策略合作夥伴或是投資併購的對象做專利情報彙整及分析。分析其技術申請數量、演進、變化...等，且進一步了解其技術上是否有獨特的佈局及技術的強度，提供經營管理團隊做為決策依據。

呼應《孫子兵法》的 [知彼知己，百戰不殆]，本公司無形資產資料庫與專利情報，旨在協助企業在資訊爆炸的時代，擁有足夠的精準的資訊來協助決策，降低風險。藉由健全的無形資產資料庫與專利情報進一步更強化企業永續經營的基礎。

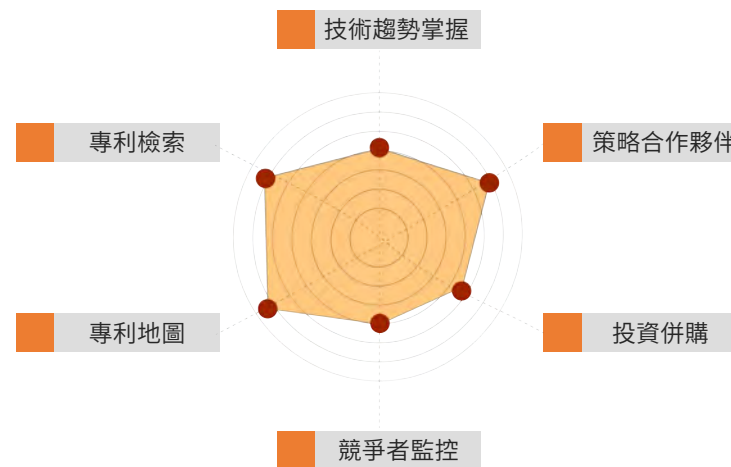

◀▶ 2.7 財務績效

財務績效是公司營運的核心要務，追求最大利潤亦是公司持續努力的目標，M31科技自成立以來，秉持創新、品質、熱情的企業文化邁向永續經營：保持技術領先、落實客戶滿意、追求全員共享、提升股東價值、善盡社會責任，力求藉此持續創造財務績效。

此外，我們透過良好的公司治理，持續強化經營體質，控制營運成本，提昇競爭實力，除了增強股東、內部員工、供應夥伴及客戶對我們的信心外，也創造共榮的多贏局面，邁向永續經營。

M31科技以穩健的經營與健全的財務基礎，展現豐碩的財務績效成果，每年營收持續成長，不斷創造利潤，並以分派股利方式將盈餘回饋股東；投資人對本公司的信心充分表現在股價持續上揚的趨勢中。

2023 年營業收入為新台幣 1,612,337 仟元，較 2022 年之營業收入 1,360,165 仟元成長 18.54%。二年之營業毛利率皆為 100%，2023 年度營業收入中技術服務收入佔 83.52%，權利金收入佔 16.48%，權利金收入較 2022 年略為減少。2023 年度稅後淨利為新台幣 435,170 仟元，稅後淨利率為 26.99%，較 2022 年之稅後淨利 379,252 仟元增加 14.74%，主要係營業收入成長；2023 年度每股盈餘為新台幣 12.60 元。

2021年~2023年營運績效

單位：新台幣仟元

項目	2021 年	2022 年	2023 年
營業收入(a)	1,011,879	1,360,165	1,612,337
營業成本(b)	-	-	-
員工薪資與福利(c)	465,569	651,136	766,823
支付出資人的款項(d)	248,856	197,782	253,584
支付政府的款項(e)	40,921	63,877	78,146
社區投資(f)	255	217	364
留存的經濟價值=a-b-c-d-e-f	256,278	447,153	513,420

註：d 為股東現金股利；e 為營業所得稅



財務資訊內容請參閱官網

03 永續環境

3.1 環境管理

3.2 溫室氣體管理

3.3 能源管理

3.4 廢棄物管理



M31

◀▶ 3.1 環境管理

面對全球氣候變遷，環境日益惡化，節能減碳及減少溫室氣體排放，環境安全衛生是每一位成員應負的責任。円星科技致力永續經營與發展，善盡企業社會責任，持續推動節能減碳，保護水資源，以環境永續發展為主軸，並致力推動綠色產品，創造綠色價值服務，落實環保企業文化，並盡量減少對環境安全衛生產生負面影響之活動。

在環安衛政策方面，為減低公司相關活動所帶來的環境衝擊，円星科技承諾：

1. 因應國際環保趨勢，致力於綠色產品、環境負荷低之產品研發。
2. 持續節能減碳、減少廢棄物，增加資源循環利用。
3. 進行環安衛教育及宣導活動，讓全體員工或代表円星工作者認知環境安全衛生責任。
4. 可向社會大眾公開與提供給利害相關者。
5. 定期審查以確認政策的落實，維持相關性及合宜性，並持續改善。

在能源政策方面，基於企業對社會之責任及永續經營之目標，円星秉持節能減碳之理念，推動符合國際標準之能源管理政策。

我們承諾能源政策：

1. 支持節能設計觀念，優先採購節能設備。
2. 提升能源使用效率，持續改善能源效用。
3. 培養綠色企業文化，追求企業永續經營。
4. 全員參與節能減碳，遵循相關法令要求。

SUSTAINABLE DEVELOPMENT



M31

円星科技的做法：

- 宣導同仁室內空調溫度設定在最適溫度，並考量日曬及熱負荷不同，適當裝設隔熱窗簾。
- 空調設備定期維護保養，維持空調設備高效率運轉狀態。
- 落實廢棄物分類、減量與資源回收工作。
- 規劃實施作業環境檢測，提供員工安全舒適的工作環境。
- 內部會議鼓勵同仁自帶水壺或馬克杯，訪客來訪亦不提供一次性塑膠寶特瓶，提供水杯供其使用。
- 宣導同仁下班或停止工作時，隨手關閉電腦及螢幕開關，降低非必要電源使用，以達節能減碳之目的。
- 選用符合節能標章之冷氣機、電冰箱等電器產品，含多功能事務機。
- 使用環保標章的碳粉匣及符合綠色採購之影印紙。
- 倡議同仁減少一次性餐具、杯具使用。
- 將水龍頭出水量適當調小，以達到節約用水之目的。
- 會議結束後隨手關閉會議室的電燈、空調及投影機等開關。
- 辦公室全面使用 LED 節能減碳燈具。
- 辦公室基礎設施設備逐步落實綠色採購。
- 其它重要之必要事項 (將逐年推展滾動式調整)。



M31

環境管理績效

| 円星科技近二年**溫室氣體盤查**績效，如下表所示：

年度	溫室氣體盤查：二氧化碳排放量(公噸)		
	總排放量	每人平均	減少比率
2022	1,088.764	4.9265	5.69%
2023	參照 2023 年 ISO 14064-1 碳盤查數據		

註：2022 年度盤查範圍為總公司，僅盤查範疇二。

註：2023 年度除增加台北辦公室實體範圍，並依循 ISO 14064-1 實施範疇一至範疇三的盤查。

| 円星科技近二年**生活廢棄物**績效，如下表所示：

年度	生活廢棄物重量(公斤)		
	總重量	每人平均	減少比率
2022	3,005	13.6	-
2023	3,537	13.5	0.74%

註：每人每年平均產生生活廢棄物重量 * 當年度平均人數

| 円星科技近二年**用水**績效，如下表所示：

年度	用水量(百萬公升)		
	總用水量	每人平均	目標值
2022	3.508	0.01432	達成
2023	4.036	0.01452	達成

註：目標值維持每年低於 0.017 百萬公升 / 人。

註：用水範圍為總公司，本公司無製程用水皆屬生活用水。

註：円星科技取水來源為自來水，皆為辦公室用，無製程耗用，故用水量為取水量，亦為排水量，耗水量為 0。

◀▶ 3.2 溫室氣體管理

円星科技秉持環安衛政策中「發展綠色產品」、「實施節能與減廢」之政策，承諾推動節能減碳並公開揭露碳管理資訊，以善盡企業之社會責任，為善盡企業對環境保護之責任，降低本公司因溫室氣體排放對地球暖化所造成的環境及氣候衝擊。溫室氣體排放重大主題整理如下總表：

重大主題	溫室氣體排放
政策	本公司為善盡企業對環境保護之責任，降低本公司因溫室氣體排放對地球暖化所造成環境與氣候之衝擊，將致力於以下事項： <ul style="list-style-type: none"> • 致力於溫室氣體盤查 • 持續推動節能減碳措施
目標	<ul style="list-style-type: none"> • 本公司深知溫室氣體對地球的影響，已是身為地球公民，必須面臨的課題。 • 自 2023 年起將致力於溫室氣體盤查作業，並根據盤查結果，進行節能、減量規劃等活動。 • 完成円星科技永續發展淨零碳排放目標路徑規劃表，即淨零藍圖，請參照 2.3 風險管理及氣候變遷因應策略。
負責部門	溫室氣體盤查委員會
投入資源	由円星科技溫室氣體盤查委員會啟動年度溫室氣體盤查，再由執行秘書統籌，指揮及督導小組成員進行溫盤認證程序。
評估機制	<ul style="list-style-type: none"> • 報告書製作頻率：每年一次。 • 報告書負責單位：由溫室氣體盤查委員會負責製作及提供報告書相關資訊等工作。 • 報告書完成後，將經由內部查證程序進行查證，並修正缺失後，進行內部發行。 • 報告書完成經過外部查證並修正缺失完畢，進行公告後生效，以確保其正確性。 • 報告書依公司之規定進行制訂、修訂等作業。 • 報告書盤查範圍後續若有任何變動時，本報告書將一併進行修正並重新發行。

M31

溫室氣體盤查委員會

円星科技股份有限公司溫室氣體盤查委員會，其權責如下所述：

- 溫室氣體盤查：溫室氣體盤查委員會如右圖。
- 溫室氣體盤查清冊制訂：盤查小組。
- 溫室氣體盤查內部查證：查證小組 (受訓合格人員)。
- 協助總經理溫室氣體盤查進度管理 (含報告書制訂)：執行秘書。
- 溫室氣體盤查目標及實績管理：總經理。
- 溫室氣體盤查報告核准：董事會。



溫室氣體盤查委員會

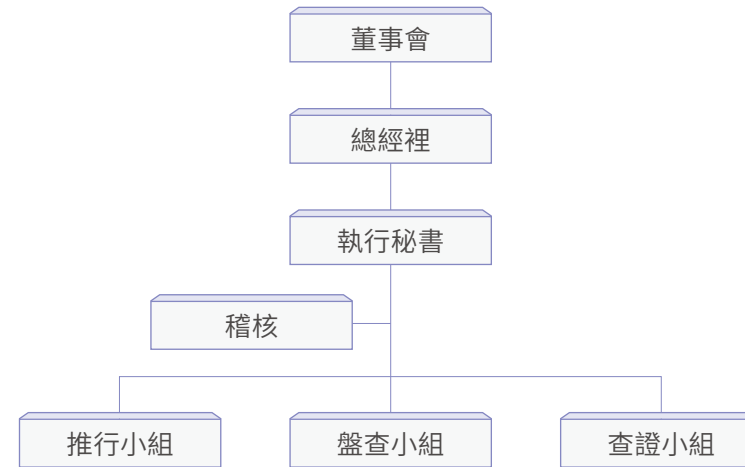

溫室氣體造成極端型氣候是全球共同面臨的重要環境問題，円星科技雖非能源使用大戶，我們有鑑於同屬地球一份子，溫室氣體減量是企業共同目標，本公司於今年度起全面落實 ISO 14064-1 溫室氣體盤查 (盤查基準年設定 2023 年)，期望透過盤查瞭解現況及趨勢以建立減排目標。

M31

排放源範疇及類別

本次盤查之報告邊界中直接溫室氣體排放源及重大間接溫室氣體排放源所涵蓋項目，如下各表所示：

(一) 排放源範疇及類別

類別		設備別 (排放源)
範疇一：類別一	1.4 人為系統 / 逸散	冰水機 HFC-134a/R-134a，四氟乙烷 HFC-134a/R-1、住宅及商業建築冷氣機 R22、家用冷凍、冷藏裝備 R-600A，異丁烷 (CH ₃)CHCH ₃ 、住宅及商業建築冷氣機冷媒—R410a，R32/125 (50/50)、滅火器重量、家用冷凍、冷藏裝備 HFC-134a/R-134a，四氟乙烷 HFC-134a/R-1、工業冷凍、冷藏裝備，包括食品加工及冷藏重量、工業冷凍、冷藏裝備，包括食品加工及冷藏冷媒—R404a，R125/143a/134a (44/52/4) (HFC _s)、滅火器二氧化碳 (CO ₂)、化糞池水肥 (CH ₄)
範疇二：類別二	2.1 外購電力	用電設施設備電力 (CO ₂ 、CH ₄ 、N ₂ O)
範疇三：類別三	3.2 下游運輸	產品運輸 (空運) 里程 (CO ₂ 、CH ₄ 、N ₂ O)
	3.3 員工通勤	員工通勤 (機車) 里程、員工通勤 (汽車) 里程、員工通勤 (火車) 里程 (CO ₂ 、CH ₄ 、N ₂ O)
	3.5 業務旅運	員工出差 (自行開車) 里程、員工出差 (飛機) 里程、員工出差 (高鐵) 里程 (CO ₂ 、CH ₄ 、N ₂ O)

(二) 依排放源類型分析排放量統計

項目	CO ₂	CH ₄	N ₂ O	HFC _s	PFC _s	SF ₆	NF ₃	類別一七種溫室氣體年總排放當量	生質排放當量
排放當量 (公噸 CO ₂ e/年)	0.0180	21.0913	0.0000	1,488.6684	0.0000	0.0000	0.0000	1,509.7777	0.0000
氣體別占比 (%)	0.00%	1.40%	0.00%	98.6%	0.00%	0.00%	0.00%	100.00%	-

(三) 2023 年溫室氣體各類別排放量統計表

報告邊界	類型	溫室氣體排放量 (公噸CO ₂ e/年)	溫室氣體排放量各類別總和 (公噸CO ₂ e/年)	溫室氣體排放量各類別佔比(%)
範疇一：類別一	1.1 固定式燃燒	0.0000	1,509.7777	47.56
	1.4 人為系統 / 逸散	1,509.7777	1,541.0617	48.55
範疇二：類別二	2.1 外購電力	1,541.0617		
範疇三：類別三	3.2 下游運輸	0.2083		
	3.3 員工通勤	82.3191	123.5701	3.89
	3.5 業務旅運	41.0427		
直接與間接溫室氣體總排放量 - 所在地基準 (公噸 CO ₂ e/年)			3,174.4095	100
直接與間接溫室氣體總排放量 - 市場基準 (公噸 CO ₂ e/年)			3,174.4095	100

註：2023 年盤查資訊於 2024 年 4 月完成第三方確信，正式確信聲明書已更新於公司官網。

註：溫盤係數參照台灣環保署溫室氣體排放係數管理表 6.0.4 版，GWP 值採用 IPCC AR6 版本。

M31

◀▶ 3.3 能源管理

円星科技為精品矽智財 (IP) 設計公司，從事產品設計、研發及銷售。公司內之能源需求多為機房資訊設備、空調及照明等，尚無再生能源使用，皆使用非再生能源，主要使用能源以電力為最大宗，來源均向臺灣電力公司所購。2023 年度外購電力 3,113,256 度，為 11,208GJ；能源密集度為每百萬營收耗用 6.95GJ。

◀▶ 3.4 廢棄物管理

円星科技為矽智財研發設計產業，服務提供無產出廢水、廢氣等危害。本公司產生之廢棄物皆為生活廢棄物，委由台元管理中心集中處理，無事業廢棄物及有害事業廢棄物產生。相關生活廢棄物垃圾減量 5R 原則如下表所示。

生活廢棄物處理	
減量【Reduce】	減少辦公室之垃圾量，例如紙類減量，減用紙杯。
再利用【Reuse】	辦公室用品使用後有其它用途或可重複使用，例如：二手紙回收列印。
回收再生【Recycle】	將辦公室使用過之物品，全面收回，並做有效分類，如：廢電池、廢紙、鐵鋁罐。
再修復【Repair】	辦公室堪用品可修復後再使用，減少資源之浪費，節省採購之費用。
拒絕使用【Refuse】	推動辦公室部分用品綠色採購，不購買、不使用對環境有污染及無環保概念之物品，例如：影印紙、擦手紙。

04 產業永續

4.1 人才永續

4.2 友善職場

4.3 永續供應鏈

4.4 品質與客戶服務

M31

◀ 4.1 人才永續

重大主題	勞僱關係
政策	我們致力於建立一個良好的工作環境，提供有競爭力的薪酬和全方位的在職培訓，以確保員工的專業技能不斷提升。我們鼓勵勞資雙方進行開放、透明的溝通，以解決問題並促進合作。此外，我們致力於提倡健康的職場環境，包括提供必要的安全措施和支持，以確保員工的身心健康。
目標	<ul style="list-style-type: none"> 積極推動員工工作與生活平衡職場氛圍。 每年依照員工個人績效貢獻適時調整薪資結構。 持續深耕校園經營，建立產學合作，推進人才養成。
負責部門/ 申訴機制	<ul style="list-style-type: none"> 負責部門：人力資源部。 申訴機制：透過員工申訴信箱或同仁意見箱反映。
投入資源	<ul style="list-style-type: none"> 招募與任用：依據年度人力計劃目標有效地提供或運用人力，以滿足各單位之人力需求及高品質的人力。 薪資福利：依據市場薪資行情及職位評價，訂定符合市場競爭力且公平之薪資福利制度。公司如有獲利分享給員工，如發放員工酬勞、年終獎金，並依營運狀況、參酌國內經濟成長率、物價指數、產業界調薪狀況等執行調薪。
評估機制	<ul style="list-style-type: none"> 職缺招募時效目標達成率 >70%。 非擔任主管職務之全時員工薪資平均數及中位數皆較前一年提高，亦高於同業水準。

円星科技重視員工的勞動權益，打造幸福且安全的職場環境，提供同仁友善平等的工作機會、實施性別平等政策、營造互相尊重的氛圍；提供具有市場競爭力的薪酬水準，提高同仁對公司的向心力，減少人員流動頻繁，讓公司營運穩健發展；円星科技還擁有完整教育訓練體系，不定期舉辦各種訓練課程，充實同仁的專業職能，提升職場競爭力；透明的升遷管道，讓同仁可預期未來職涯發展的可能性；良性的勞資互動，同仁可在勞資會議中暢所欲言，表達意見，公司亦善意回應取得勞資共識；此外，円星科技落實職業安全衛生管理制度，強化公司在職業安全健康上的管理績效，有效保障員工的身心健康；最後，取之於社會，用之於社會，円星科技除了在營收表現屢創佳績之外，亦積極投入公益活動、照顧弱勢團體，善盡社會責任。

人權政策

円星科技平等對待員工，透過各項平權措施，消弭任何可能造成職場不對等的勞動條件，保障同仁勞動權益。円星科技重視員工權利，形塑人權保障的友善環境，公司依據聯合國《世界人權宣言》、《聯合國全球盟約》、《聯合國工商企業與人權指導原則》與國際勞工組織《工作基本原則與權利宣言》等人權公約所揭櫫之原則，承認國際公認之基本人權，包括尊重員工結社自由、關懷弱勢族群、禁用童工、消除各種形式之強迫勞動、消除僱傭與就業歧視、杜絕任何侵犯及違反人權的行為，保障性別平等，公平對待所有員工等。円星科技的薪酬政策亦保障員工的薪資核敘不因個人性別、年齡、種族、宗教、政治立場而有差異。

同時，円星科技遵循勞動人權法令，對於新進人員與在職員工宣導人權保障與勞工權益等重要訊息。此外，円星科技亦提供檢舉管道供員工使用，由專人受理後進行盡責調查，並對檢舉人的個資保密，若經查證屬實，承諾不對檢舉人進行不利對待，円星科技於 2023 年度未有違反人權的紀錄。其他人權政策遵循情形如下：

- 本公司尊重同仁集體協商和參加集會的權利，依法每季召開勞資會議，以協調勞資關係、促進勞資合作，提高員工的工作效率。
- 本公司建立人權政策，除自身遵循外並要求供應商不得聘用童工。
- 本公司透過人權政策要求及供應商不得強迫或強制勞動。
- 2023 年度人權訓練課程（含個資宣導 / 性騷擾防治宣導 / 職安衛課程）總受訓總計 475 人次。



M31

員工統計

閃星科技聘用本國在地人才擔任高階主管的比例為 100%，顯示公司願意與在地社群合作發掘人才，吸引優秀人才就近工作，有助於爭取在地社區認同，並進一步提升當地經濟狀況。

重要營運據點	高階主管總數	僱用當地居民為高階主管人數	比例
總公司	26	26	100%

註：高階主管定義為副處長級管理職(含)以上。

員工組成							
統計/年度	2021 年		2022 年		2023 年		
員工總數	210		245		278		
勞僱合約	非固定	固定	非固定	固定	非固定	固定	
性別	男	155	1	171	5	188	6
	女	53	1	68	1	81	3
勞僱類型	全職	兼職	全職	兼職	全職	兼職	
性別	男	155	1	171	5	190	4
	女	53	1	68	1	81	3

註：2023 年度非員工工作者共計 4 位，包含委外人員共 4 人。

員工多元化統計

員工多元化統計/年度			2021年		2022年		2023年		
			人數	百分比	人數	百分比	人數	百分比	
董事	性別	男	5	71%	5	71%	5	71%	
		女	2	29%	2	29%	2	29%	
	年齡	未滿 50	2	29%	2	29%	2	29%	
		50 ~ 60	1	14%	1	14%	1	14%	
		60 以上	4	57%	4	57%	4	57%	
	學歷	研究所	7	100%	7	100%	7	100%	
大專院校		0	0%	0	0%	0	0%		
其他		0	0%	0	0%	0	0%		
員工	研發人員	性別	男	147	70%	167	68%	186	67%
			女	37	18%	47	19%	59	21%
		年齡	未滿 30 歲	43	20%	56	23%	66	24%
			30 歲以上, 未滿 40 歲	74	35%	76	31%	86	31%
			40 歲以上, 未滿 50 歲	58	28%	69	28%	79	28%
			50 歲以上	9	4%	13	5%	14	5%
	學歷	研究所	129	61%	153	62%	179	64%	
		大專院校	53	25%	59	24%	64	23%	
		其他	2	1%	2	1%	2	1%	
	非研發人員	性別	男	9	4%	9	4%	8	3%
			女	17	8%	22	9%	25	9%
		年齡	未滿 30 歲	3	1%	4	2%	3	1%
			30 歲以上, 未滿 40 歲	5	2%	9	4%	10	4%
			40 歲以上, 未滿 50 歲	11	5%	11	4%	12	4%
			50 歲以上	7	3%	7	3%	8	3%
	學歷	研究所	13	6%	12	5%	14	5%	
		大專院校	13	6%	18	7%	19	7%	
		其他	0	0%	1	0%	0	0%	

M31

重大主題	人才培育與留任
政策	<p>円星科技提供多元共融環境，吸引專業研發人才；著重人才持續發展，與公司共同永續成長。樹立雇主品牌，吸引及留任 IP 優秀人才。</p>
目標	<ul style="list-style-type: none"> • 新進人員受訓率達 100%。 • 每年各類別員工平均訓練時數達 10 小時。 • 提供員工個人效能及專業培訓課程，協助其職涯發展。 • 強化主管管理職能要求透過職能發展導向的主管培訓方案，提升各階層主管的領導力，因應公司未來挑戰及成長。 • 因應環境變化重新審視主管學習發展藍圖，培養能面對未來挑戰的領導人才。 • 持續開辦先進技術論壇及課程，促進員工的創新思考及競爭力。 • 持續進行訓練系統改版。
負責部門/ 申訴機制	<ul style="list-style-type: none"> • 負責部門：人力資源部。 • 申訴機制：透過員工申訴信箱或同仁意見箱反映。
投入資源	<ul style="list-style-type: none"> • 檢視領導職能：持續檢視領導職能模型，與公司主管進行溝通、對焦主管發展方向。 • 教育訓練：依據年度教育訓練計劃，提升員工能力及協助員工成長，以配合公司發展之目標。 • 每年辦理特定主題共識營，深化人才發展與持續學習文化。
評估機制	<ul style="list-style-type: none"> • 每年依年度計畫檢核教育訓練執行時數達標。 • 課後滿意度調查。 • 學習應用分享會。 • 技術專業學科評鑑。

M31

人才發展

對円星科技來說，企業永續經營的關鍵在於員工能夠不斷學習成長，教育訓練即為確保人力資本可以持續增值的重要途徑，因此円星科技向來重視對員工的培訓。整體的學習發展策略是以在職訓練為基礎，搭配新進人員訓練、專業別訓練、自我啟發訓練為骨幹，並導入學分制度依照年度目標及不同業務之需求，建立完善的教育訓練體系。

為強化人才培育發展、深耕研發技術能量，提高企業可永續經營的核心競爭力，円星科技建立完善的教育培訓體系，提供一套完整的人才培育方程式，公司支持同仁學習成長，持續保持學習熱情結合自我專業職能，希望每一位同仁都能樂在工作、樂在學習！



M31

多元人才培訓體系

研發創新學習

依據不同研發專業，我們建置研發訓練地圖、安排內外部技術分享講座，累積技術能量，使我們的同仁與全球接軌，技術新知與全球同步。

年度精品講座

每年安排 1~2 場精品講座，多元主題含括跨產業傑出人物分享、人文素養、藝文精神、心靈雞湯、精品文化...等面向，透過不同領域的專家，學者的分享，學習箇中的精品文化精髓。

專業精進課程

為培養各職能的關鍵能力，依年度公司重點發展策略規劃專業課程，包括專案管理、品質課程、招募技巧、專利等多項課程，積極加強各專業人員的關鍵能力養成。

管理領導學程

公司非常重視主管的持續進修與學習，安排多面向的管理課程，包括：主管讀書會、線上學習平台、主管職能課程、財報閱讀與分析、高階主管專題講座等，逐步累積主管管理領導思維。

多元學習體驗

依據年度員工訓練需求調查，為達成同仁期待展開有別於專業上的學習，如：學習投資理財講座、契合公司精品文化的品酒課程、致力推動英文學習社群、健康促進樂活講座、工作與生活平衡親職課程，透過多方面的學習與探索激發同仁潛能，開拓更廣的學習體驗。

訓練效益與成果

2021年至2023年員工訓練時數統計

項目		2021年	2022年	2023年
每名員工受訓平均時數		8.76	14.10	20.91
員工依性別受訓平均時數	女	10.57	14.95	23.61
	男	8.14	13.78	19.75
員工依類別受訓平均時數	研發	8.54	13.67	17.93
	非研發	9.39	15.37	43.06

註：全體員工平均受訓時數為（當年度全體員工受訓總時數 / 當年底員工總人數）。

每名女性員工平均受訓時數為（當年度女性員工受訓總時數 / 當年底女性員工總數）。

類別員工平均受訓時數為（當年度該類別員工受訓總時數 / 當年底該類別員工總數）。



M31

訓練效益與成果

項目	類別	課程說明	實績
新人入職	新進人員訓練	產品課程、品質系統介紹、品質意識宣導、職安衛課程、HR 制度說明、同仁年度計劃撰寫說明、円星人的第一堂課	<ul style="list-style-type: none"> ● 課堂數：10 堂 ● 平均上課時數：7.77 小時 ● 人次：423 人次
工作能力養成	專業精進課程	品質流程宣導、8D 報告撰寫 +RCA 分析、DFMEA Workshop、CAR lesson learn、全面品質管理	<ul style="list-style-type: none"> ● 課堂數：14 堂 ● 平均上課時數：27 小時 ● 人次：364 人次
	創新研發學習	研發專題講座、ESD 技術研討會知識分享、Tool Training、CAD Flow update、Agent Training、MEM 內訓、SF3P Training	<ul style="list-style-type: none"> ● 課堂數：20 堂 ● 平均上課時數：52.5 小時 ● 人次：528 人次
	ESG	ESG 永續報告書簡介與導入、GRI 準則說明	<ul style="list-style-type: none"> ● 課堂數：2 堂 ● 平均上課時數：2.33 小時 ● 人次：51 人次
	英文課程	<ul style="list-style-type: none"> ● 英文簡報表達力 ● 英文課程 - 創造專業會議課 ● 英文課程 - Email 生存課 	<ul style="list-style-type: none"> ● 課堂數：3 堂 ● 平均上課時數：24 小時 ● 人次：32 人次
管理領導學程	管理職能養成	<ul style="list-style-type: none"> ● 跨國業務動力營 ● 如何透過「雇主品牌」獲取潛力人才 ● 高階主管經營管理分享會 ● 1 on 1 leadership traits/skills 	<ul style="list-style-type: none"> ● 課堂數：5 堂 ● 平均上課時數：13 小時 ● 人次：175 人次
多元學習體驗	多元學習方案	<ul style="list-style-type: none"> ● 舒壓爆汗燃脂派對 ● 健康講座 - 打造越吃越瘦的體質 + 運動營養 ● 達人報你知 - 房產資訊小分享 ● 環境保護講座 - 新竹的母親河頭前溪 	<ul style="list-style-type: none"> ● 課堂數：4 堂 ● 平均上課時數：6 小時 ● 人次：168 人次

M31

落實全員多元學習

主管年度共識營

每年依公司策略擬定
年度共識營主題



語言學習計畫

依工作需求舉辦
英文主題小班課程



多元學習課程

全員參與的全方位
多元共融課程



校園經營



丹星科技近年來積極經營雇主品牌，深耕校園，與學校建立交流管道，以產學合作模式開始，與清華大學、雲林科技大學等簽定產學合作，結合學界知識，強化研發動能。另外也積極走訪校園，從書報討論專題演講到校園徵才季的企業說明會，邀請研發主管與學長姐回母校做職涯啟蒙的分享，回饋相當良好，也加深了與系所的連結。此外，公司非常支持辦理企業參訪活動，積極與校方配合，希望能夠讓莘莘學子在校即能探索未來職場，感受企業之文化氛圍；因此在 2023 年首度與清華大學辦理企業參訪，得到相當大的迴響，過程中透過研發主管介紹公司的發展與矽智財產品、清華大學畢業之學長姐分享公司福利與職涯生活也給予未來就業的相關建議、實際走訪如藝術館的研發辦公環境，親自感受工作的氛圍，最後由人力資源部門介紹相關職務說明，幫助同學在就業職涯過程中可以方向更明確。

未來將持續強化與學校的人才培育合作，期許能夠成為矽智財產業人才的孕育搖籃，培育更多矽智財之專業研發人才投入。



清華大學參訪學生走進丹星科技員工休憩區，即被眼前佈滿大自然元素吸引，親自感受丹星科技所打造如大自然般的休息空間。

M31

人才育成產學合作

円星科技自 2020 年起即積極發展產學合作，累積矽智財之先進技術能量，積極尋求與學校教授的技術開發，合作方式包括研究計劃共同開發、技術研討分享會、實習生計劃等；同時在產學合作期間，提供技術指導，給予實習生專業技術支援，實際專案參與，透過體驗式學習讓實習生就在學期間，提早熟悉業界文化，探索職涯規劃、未來發展，達學用合一精神。

2023年校園經營亮點

企業參訪



- 與清華大學首次辦理企業參訪與職涯講座

書報討論



- 2023 年共參與 5 場次、觸及 600 位學生

產學合作



- 長期與學校及教授保持密切技術合作與維持競爭力

企業說明會



- 走訪校園徵才 7 場次，與潛力人才進行互動

M31

◀▶ 4.2 友善職場

▶ 4.2.1 薪酬福利

円星科技依據年度營運目標達成率及公司獲利表現決定員工薪酬，提供同仁優於當地法令及具有市場競爭力的薪酬待遇，公司為落實同仁工作上的表現能適切反映在個人薪酬，全體員工皆定期接受績效及職業發展檢核，考核結果會納入員工職涯發展考量，讓有專業技能的同仁通過努力，成長為該領域的專家，而具有管理能力和領導潛質的員工亦有機會晉升至管理階層，為同仁的職業生涯提供廣闊的發展空間。

整體而言，円星科技的員工敘薪以個人服務年資、學經歷及專業能力為主要考量因素，而不以個人性別、生理或心理差異當作敘薪之差別待遇，隨著員工在公司任職的年資增長，產業知識與經驗變得嫻熟，公司也樂於與同仁分享獲利，這不僅讓員工在工作上發揮專長，在個人經濟生活亦能無後顧之憂，進而提高同仁對公司的向心力與歸屬感。

其次，円星科技對不同性別及不同職種員工類別，對比在基本薪資與整體薪酬的比率，男女之基本薪資及薪酬相當。此外，非主管員工不論男女同仁，其標準薪資皆高於當地最低工資。依台灣證券交易所規定揭露非擔任主管職務之全時員工薪資平均數、薪資中位數，本公司之薪酬在 IC 設計業上櫃公司皆排列在前 20% (2023 年半導體業上櫃公司共 89 家)

基本薪資與薪酬的比率			比率	
			2023年	
重要營運據點	員工類別	項目	男	女
台灣區域	研發	基本薪資	1.40	1
		薪酬	1.53	1
	非研發	基本薪資	1.32	1
		薪酬	1.27	1

註：男性薪資及薪酬明顯高於女性的原因，為男性及女性員工之工作屬性、專業及績效不同所致。

M31

再者，円星科技為促進同仁工作效率，提供同仁多項福利措施及舒適的辦公環境，透過不定期辦理各項員工福利活動，讓同仁減輕工作壓力之餘，還可增進同事間的良好互動，另外考量員工工作之餘也能兼顧家庭發展，鼓勵員工申請育嬰假，健全家庭照護。

福利項目	說明
三節禮券	提供端午節、中秋節、春節禮金，讓同仁在節日裡感受到溫馨和關懷。
年終獎金、員工分紅	年終獎金依公司營運狀況、個人績效、部門績效、服務基數等因素核發，獎勵優秀表現、共享公司成果。
員工持股	辦理限制員工權利新股，讓同仁共享公司成果。
團體保險	提供 100 萬定期壽險和 100 萬意外傷害險，以及傷害醫療險，確保同仁在需要時得到基本的保障。
住院慰問金	為因病住院的同仁提供慰問金，表達公司對其健康的關心。
結婚禮金、喪葬慰問	關心同仁生活重要時刻，提供結婚禮金和喪葬慰問金，同享同仁生活中的喜悅和悲傷。
定期健檢、醫護室	每年提供定期健檢，並公司設立醫護室，提供量血壓機和體脂機，確保同仁健康狀況得到關注和支援。
哺(集)乳室	設置哺(集)乳室以支持員工的家庭需求，提高工作場所的友好度和吸引力。
不間斷零食箱	提供不間斷的零食供應，讓同仁工作期間能夠補充能量。
午餐餐費補助	提供午餐訂餐及餐費補助，方便同仁的日常生活和工作。
停車位補助	提供汽車位和機車位停車費補助，減輕同仁的交通負擔。
生育補助、 第三位學齡前幼兒補助、 子女獎學金	提供生育補助和幼兒補助，支持同仁的家庭成長，同時提供子女獎學金鼓勵其學業。

M31

福利項目	說明
生日禮金	提供生日禮金，讓同仁在特殊日子感受到特別的關愛。
部門活動基金	提供部門活動基金，促進跨部門溝通和同仁互動，增進團隊凝聚力。
社團活動補助	提供社團活動補助，增進團隊凝聚力，促進員工交流，提升工作滿意度。
彈性化上下班時間	提供彈性化的上下班時間，讓同仁更好地平衡工作和生活。
資深員工表揚	表揚資深員工鼓勵其繼續貢獻，提升工作滿意度，保留公司知識庫，穩定團隊，提升工作效率。
國內外員工旅遊補助	提供國內旅遊或國外旅遊補助，讓同仁在工作之餘能夠放鬆身心，增進團隊凝聚力。
教育訓練補助	提供教育訓練補助鼓勵同仁進修，提升專業能力，增進工作滿意度。
節慶活動	公司辦理節慶活動 (如尾牙、開工團拜、工程師節、中秋節、聖誕節報佳音...等) 可增進員工凝聚力，提升企業文化，促進員工交流。



工程師節 -
「工程師你比我想象的闊較偉大」



《2023 Year End Party 主題是「國際之夜」，象徵 M31 在 2023 年首次設立海外研發中心



2023 年聖誕節福委會與以馬內利社報佳音

人員異動統計

員工新進與離職統計/年度		2021年		2022年		2023年	
		總數	比例	總數	比例	總數	比例
新進員工							
年齡	未滿 30 歲	26	12.38%	25	10.20%	28	10.07%
	30 歲以上，未滿 40 歲	27	12.86%	18	7.35%	19	6.83%
	40 歲以上，未滿 50 歲	15	7.14%	11	4.49%	10	3.60%
	50 歲以上	4	1.90%	2	0.82%	2	0.72%
性別	男	54	25.71%	34	13.88%	36	12.95%
	女	18	8.57%	22	8.98%	23	8.27%
離職員工							
年齡	未滿 30 歲	15	7.14%	6	2.45%	8	2.88%
	30 歲以上，未滿 40 歲	16	7.62%	9	3.67%	5	1.80%
	40 歲以上，未滿 50 歲	9	4.29%	5	2.04%	10	3.60%
	50 歲以上	5	2.38%	1	0.41%	3	1.08%
性別	男	36	17.14%	14	5.71%	18	6.47%
	女	9	4.29%	7	2.86%	8	2.88%

育嬰假統計

員工育嬰留停/年度	性別	2021年	2022年	2023年
享有育嬰留停資格的員工人數	男	13	16	16
	女	3	3	2
申請育嬰留停的員工數	男	1	0	0
	女	1	0	1
育嬰留停期滿應復職的員工數(A)	男	1	0	0
	女	1	0	1
育嬰留停期滿後實際復職的員工數(B) (含提前復職)	男	0	0	0
	女	1	0	1
復職率 (B/A)	男	0%	-	-
	女	100%	-	100%
前一年育嬰留停期滿且復職後十二個月 仍在職的員工數 (C)	男	0	0	0
	女	1	1	0
留任率 (C/前一年B)	男	-	-	-
	女	100%	100%	-

註 1：享有育嬰留停資格的員工人數以近 3 年有申請產假、陪產假的男女員工人數為準。

註 2：復職率 = (當年度實際復職員工總數 / 當年度應復職員工總數) * 100%。

註 3：留任率 = (前一年復職後十二個月仍在職員工總數 / 前一年實際復職人數) * 100%。



M31

▶ 4.2.2 勞資溝通

勞資雙方順暢溝通有助於促進勞資合作，讓員工瞭解公司的營運計畫、業務概況及市場狀況，同時讓公司的管理階層適時掌握員工的勞動條件，更能夠以員工需求為出發點建構友善職場。円星科技恪遵法令，內部人事行政管理均符合各營運據點的當地勞動法令，依法至少每三個月舉辦一次勞資會議，資方代表包含總經理、公司治理主管及人事部門主管等；勞方代表由各部門推選代表，由雙方共同參與勞資會議，協調勞資關係，透過雙方定期溝通對話，促進勞資合作，員工得以表達意見、向公司爭取提高勞動條件，有效提升勞工地位。

同時，公司亦設有多元溝通管道（如同仁座談會、高階主管與員工有約、同仁意見箱、主管會議...等），透過雙向溝通，讓員工能夠充分表達意見，公司亦能適時回應，並將其建議逐一轉化成政策以便落實，近年円星科技勞資關係和諧，未發生勞資爭議情事。

本公司新設立辦公室，使得員工的工作地點有所變動。我們遵守勞動法規，在勞資會議及座談會上提前通知和說明這項變動。我們這項調整無員工被資遣。

最後，為保障員工退休的財務規劃，所有同仁於本公司之工作年資皆屬勞工退休金條例規定後之工作年資。每月依勞工退休金條例，提繳勞工月提繳薪資 6% 之金額至勞工個人之退休金專戶，並依退休金條例之規定辦理退休相關事宜。本公司自成立至今尚無員工退休之情況。

▶ 4.2.3 績效考核

円星科技每年度實施員工績效考核，依據個人績效表現，發放績效獎金，主管會依員工之表現及目標達成狀況，給予公正客觀之評核，並透過面談了解員工狀況，給予適當之協助。

績效考核				
項目		檢視人數	員工總數	百分比
性別	男	174	194	89.69%
	女	74	84	88.10%
員工類別	研發	220	245	89.80%
	非研發	28	33	84.85%

註：未參與績效考核員工為為 9 月以後到職新進員工
(即員工任職未滿三個月不列入) 或約聘員工。

M31

▶ 4.2.4 職業健康安全

円星科技為提供健康的工作環境，確保工作者安全，落實職業安全衛生管理制度。我們承諾向客戶提供符合相關法令法規和標準的高品質且安全之產品與服務以及做好職災預防、透過健康促進，邁向友善職場，善盡企業的社會責任。

円星科技積極並致力於推動勞工安全衛生與健康促進及降低職業災害發生的可能，公司依循職業安全衛生管理制度及社會責任之規範，持續改善員工安全與健康的工作環境及預防職業傷害與疾病並降低工作環境中的危險因素。期望符合職業安全衛生法令各項規範，締造優質安全與健康之企業職場。



辦理消防訓練，增強緊急應變能力、減少災害發生可能性

健全的職業安全衛生管理制度

- 擬訂職業安全衛生管理目標，並依項目推展執行，降低職災之發生。
- 公司內部設置職安衛、防火管理人員，並與保全、機電、空調等廠商簽訂合約，負責日常之巡檢及自動檢查項目（空調定檢、電力檢修等），並協助異常緊急事件之處理。
- 自動檢查之實施：本公司針對電氣設備、消防設施及作業環境擬定自動檢查實施計畫，積極發現潛在之危害因素，並努力改善相關缺失，有效控制風險之發生。包含每兩年一次之建築物安檢、每年一次之消防檢修申報等，避免可能造成之安全危害。
- 針對同仁之作業實施危害鑑別，依據危害風險較大作業提供適當之安全防護具。
- 針對同仁提供緊急急救箱，並於疫情期間免費提供同仁口罩及快篩試劑之使用。
- 定期舉辦消防安全宣導並制定消防自衛編組並實施逃生演練、並規劃安排急救人員訓練（含 AED），提升同仁緊急應變及搶救之處理能力；現行辦公大樓一樓大廳有設置 AED，將於 2024 年於公司內部與保全租賃設置。
- 本公司依「勞工作業環境監測實施辦法」委由勞動部認可之合格作業環境監測機構辦理作業環境測定，每半年實施二氧化碳 (CO₂)、照度作業環境之量測。相關檢測資料將「勞工作業環境監測實施辦法」公告同仁周知，並做為行政單位總務部門評估各區環境改善及節能措施之參考依據。
- 依法令設置急救人員，並依規定辦理人員複訓。
- 對於職災之發生，於事故調查後進行後續預防之措施，於員工內部信箱中發送宣導。

長久以來，我們秉持致力於員工照護、員工健康與安全，善盡企業社會責任並追求企業永續經營，我們始終如一堅信員工的安全健康是企業的無價財產！

M31

職業安全衛生訓練

2023年度職業安全衛生訓練成效

訓練課程	說明	2023達成率
3小時勞工安全衛生教育訓練 (必修)	每名員工每3年接受3小時的訓練	課後進行考試，並由HR進行相關測驗問卷發送及確認合格。
急救人員安全衛生教育	急救人員複訓(3小時)	依據円星科技組織架構，安排人員參加急救人員初複訓，並取得相關證書。
消防教育訓練	消防宣導(員工工作安全及防災宣導，防災教育宣導)	新進同仁進行工作安全及防火宣導，並進行全員逃生避難實兵演練。
職場健康促進課程	不定期舉辦健康促進講座 (如：營養師教你打造越吃越瘦的體質+運動營養、舒壓爆汗燃脂派對)等健康促進活動	<ul style="list-style-type: none"> • 營養講座： 出席率 71.7%，滿意度 92.5%。 • 運動課程： 出席率 95.3%，滿意度 89%。



M31

工作者參與、諮詢及溝通



本公司設置職業安全衛生人力，包括職安人員、職業醫師及職護，並透過職安衛及消防宣導員工緊急救護或昏倒等職業災害發生時緊急通報窗口。此外，公司亦於每季召開同仁座談會，若有同仁反應職安衛相關之需求，將由職安衛專責單位進行規劃與改善方針之擬訂，盡力符合每位同仁之需求，亦改善公司內部不安全及環境整潔之狀況。

危害辨識、風險評估及事故調查



円星科技可能產生職業衛生危害主要為異常工作負荷及人因性危害。為此公司除了針對辦公室桌椅特別選擇符合人體工學設計外，針對健康管理計畫，建立《人因性危害防止計畫》、《異常工作負荷促發疾病預防》及《職業安全衛生法之工作守則》，以確保危害辨識及風險評估之有效運作。

我們提供同仁們健康保護服務，執行健康促進活動、健康檢查與異常管理；更搭配每年員工健檢時機，同時納入職安四大計劃問卷調查，包括「人因性危害預防指引計畫」與「異常工作負荷促發疾病預防指引」、「45 歲以上中高齡相關問卷」等，致力異常工作負荷促發疾病、重複性肌肉骨骼疾病等讓員工免於身心疾病等作業之危害改善，同時更為了確保同仁在工作職場的環境安全，亦針對特殊作業同仁提供每年體檢，監督同仁免於職業危害並提醒落實相關的保護措施。從新人體格檢查與在職人員年度體檢，對員工健康進行全面盤點，分析其優勢、弱勢、趨勢變化，從中適度規劃年度各項健康講座及健康促進活動，提供能符合員工身心健康需求的課程或訓練。

此外針對事故調查，公司建立了事故通報與調查流程，以落實事故之調查及管理。任何工傷事故發生，將對公司職業安全衛生作業主管進行通報，並對相關同仁進行健康關懷及慰問，並協助申請各項福利保險措施。工傷事故調查將依據職安法進行每月職災申報。

M31

職業災害統計分析



依據員工職災傷害及職業病統計與分析資料如下表顯示，2021~2023 年度所有員工皆無發生任何職業傷害所造成之死亡案件及職業病案件（含可記錄之職業病），達成零職業災害目標。

統計/年度		2021年	2022年	2023年
總經歷工時		395,088	460,200	506,232
職業傷害造成的死亡事故	人數	0	0	0
	比例	0	0	0
嚴重的職業傷害	人數	0	0	0
	比例	0	0	0
可記錄之職業傷害	人數	0	0	0
	比例	0	0	0
職業病	人數	0	0	0
	比例	0	0	0
可記錄之職業傷害	人數	0	0	0
	比例	0	0	0

註 1：本公司依據每百萬工作小時計算比率。

註 2：嚴重的職業傷害：職業傷害而導致死亡、或導致工作者無法、難以於六個月內恢復至受傷前健康狀態的傷害，但數據統計應排除死亡人數。

註 3：可記錄之職業傷害或職業病：由下列任何情況所導致的職業傷害或職業病，如死亡、離開工作崗位、工作受限或轉換工作崗位、超出急救的醫療、或失去意識、或由醫生或其他具有執照的醫療保健專業人員診斷出的重大傷害或疾病（即使它不會導致死亡、離開工作崗位、工作受限或轉換工作崗位、超出急救的醫療、或失去意識），但數據統計應包含死亡人數。

註 4：上下班交通事故不列入職業傷害統計。

健康職場推動

隨著社會與經濟之變遷，國際勞工組織 (ILO) 及世界衛生組織 (WHO) 提倡勞工職場安全及健康服務是基本權利，円星科技依循 ILO 及 WHO 意旨並依循法令規定，積極於健康議題之策劃、推動、執行，其內容涵蓋三大面向：健康服務、健康教育、健康工作環境。我們定期辦理健康週報宣導、健康促進演講、職醫護健康諮詢、員工健康檢查等。基於保護員工健康的立場，著力於健康風險評估、健康管理、健康促進及工作環境危害評估及建議等服務，且提供員工衛教觀念，期許在工作期間不致因健康問題而影響工作且能落實職場勞工之健康照護。

為落實本公司以『創新與關懷促動世界連結』的使命，在員工的健康照護上竭盡全力，始終堅持全人身心靈平衡的照顧。基於此，人資總務部門除了人才選育用留外，特別設立工安並與醫院配合遴用合格職業專科醫師及職業護理師共同維護並照顧同仁健康，讓員工身安也心安地在優質的工作空間辦公。円星科技更以全方位健康管理服務為模式，包括『健康監測與管理』、『職業安全與預防』、『健康促進與維護』與『員工協助方案』四大主軸為員工健康進行把關，積極提升員工健康、福祉與幸福感。



專業團隊	核心職能
職業專科醫師	職業專科醫師每季駐廠服務一次，針對醫療新知、健檢報告疑慮、傳染病、職業病或是重大疾病與危機事故痊癒後員工復工協助與巡廠，並給予醫療諮詢即時的幫助。
職業護理師	一般及緊急生理照護、傷病分級、進行體能檢測、員工與特殊健檢、健康諮詢、健康照護與管理、健康促進活動辦理。

M31

全方位健康管理服務模式

為讓同仁可以在工作與身心健康取得平衡，落實預防醫學概念，公司亦優於法規每年辦理一次員工健檢並提供多間優質健檢機構，依職級補助同仁健康檢查費用，同時將同仁眷屬納入健檢優惠範疇。2023 年編列健康檢查補助每位同仁 3,000 元預算，並與合格醫療院所配合到場健檢，若未能到場健檢者由公司開立健檢假讓同仁到醫院進行健檢。同仁完成健檢後，職業護理師會依檢查結果進行四級的分級管理，健康分類為正常（1 級）、輕度異常（2 級）、中度異常（3 級）與重度異常（4 級），並依嚴重度轉介職業醫師進行個別諮詢服務與列入追蹤；或給予相關健康管理及衛教；並藉由持續關懷與追蹤掌控員工健康狀況，讓員工獲得全面性的健康照顧。



健康檢查



- 公司遴選優質醫療健檢機構，每年辦理一次在職人員健康檢查；在檢查項目上，除一般抽血、驗尿等基本檢查，更提供多元健康檢查項目，如腹部超音波、心電圖等，以優於法規之規定辦理。
- 提供同仁眷屬享優惠項目及價格自費報名。
- 每年額外為實驗室同仁辦理特殊健康項目檢查。

健康管理

新進人員體格檢查、在職人員健康檢查及特殊危害健康檢查，與檢查結果進行分級管理。健康風險分級及因應措施：

- 1 級管理措施（正常）：定期健康檢查。
- 2 級管理措施（輕度異常）：疾病預防與健康促進。
- 3 級管理措施：健康關懷及轉介職醫進行個別諮詢服務。
- 4 級管理措施：健康關懷、轉介職醫進行個別諮詢服務及工作性質評估與調整。

◆健康促進與維護

健康的員工是維繫企業正常營運的基石，公司同仁平時肩負創新研發之工作責任，根據職安法規及同仁身心健康需求問卷，亦特別規劃客制化健康講座、友善關懷職場計畫等活動，包括：針對上班同仁的肌肉骨骼傷害預防，職業護理師針對健康諮詢規劃人因肌肉骨骼預防之建議，避免未妥善安排辦公環境而造成姿勢性痠痛；此外，配合健檢報告，員工因長期久坐辦公室，代謝症候群嚴重，2023 年辦理兩場次營養飲食講座與辦公室有氧運動課程。

M31

健康促進活動及設施

健身中心費用補助

為鼓勵同仁積極參與運動，促進健康生活、減少慢性疾病風險，提高員工的情緒及心理健康水平，公司提供每季一次的園區內健身中心費用補助。

運動會

為促進員工健康、增強團隊凝聚力，公司每年舉辦運動會。

減重活動

每年都會辦理『健康管理競賽 - 塑形賽 / 健美賽』，誠摯邀請同仁能相邀辦公室左右鄰居一起來減體脂肪率、增加骨骼肌率。過程中不僅參與同仁要前測與後測，還安排營養學專家教導如何健康吃、體適能老師教導運動與核心肌群等，透過個人與團體減重彼此激勵合作的方式，鼓勵員工開始注意自己的飲食、養成運動的習慣並能學習健康新知，享瘦生活！



- 2023 員工運動日舉辦超級歡樂的「全門星運動會」！

M31

母性健康保護



當職場環境存在對妊娠、哺乳有不良影響的危害因子時，尤其凸顯母性健康保護的重要性；円星科技全面展開「母性健康保護計畫」，掌握全公司母性健康保護名單，於懷孕、產後一年內或仍持續哺乳的女性同仁納為保護對象，依計畫執行名單調查、風險辨識、個別醫療諮詢與配工復工等照顧措施。經職業醫師評估結果顯示女性同仁的工作環境與職務內容均屬第一級管理安全等級。同時護理師持續關懷母性健康落實保護措施。



- 設置哺(集)乳室以支持員工的家庭需求，提高工作場所的友好度和吸引力



- 哺(集)乳室環境舒適，提供女性同仁安心且健全的環境

M31

友善多元職場



本公司提供員工信任安全的環境並營造溫馨關懷的心理安全氛圍，2023 年不僅積極參與政府推動的健康職場認證，且設立多元化管理制度推動同仁工作與家庭平衡，推動職家正向溢出效應。並積極落實職場平等，設立反歧視、性騷擾與跟騷防治、性平與霸凌不法侵害等申訴窗口，致力打造多元共融幸福溫馨友善職場，2023 年度無性騷擾、歧視及不法侵害爭議事件。

友善職場	政策說明	2023年執行實績
醫務室	員工、眷屬、客戶、廠商、供應商等利害關係人均可使用	使用中
哺乳室	員工、眷屬、客戶、廠商、供應商等利害關係人都可以使用，集乳時間視為工作時間	使用中
托兒所	與鄰近托兒所簽訂合作契約與優惠方案	與園區內幼兒園簽訂特約及配合園區簽定的托嬰中心優惠方案
性騷擾申訴窗口	頒佈與修訂『性騷擾防治措施申訴及懲戒辦法』，且不定期宣導與提供員工關於性平的教育訓練	持續落實 [喝酒禮儀宣導]、[性騷擾防治宣導及測驗]
不法侵害申訴窗口	制訂『申訴與檢舉辦法』並公告於內部網站，不定期宣導，對於不法侵害零容忍	持續落實
其他性平福利	<ul style="list-style-type: none"> 全體員工 3 天給薪病假（含生理假）、3 天給薪家庭照顧假 提供結婚、生育禮金 懷孕妊娠期間母性關懷保護措施 育嬰留職停薪後回職復薪 疫情期間 12 歲以下孩童染疫可申請在家工作 辦理兩性健康講座或性平課程 	持續落實
員工眷屬關懷方案	如發生意外事故或家中有重大變故時，即時啟動完善的員工與家屬關懷機制，探視、安慰、補助與協助家屬處理應變、喪事協助並且不定期追蹤近況，必要時提供財會、法務等員工協助方案	持續落實 疫情期間電話諮詢與關懷協助

M31

◀▶ 4.3 永續供應鏈

円星科技秉持誠信、倫理和永續發展的原則，追求永續供應鏈。對於環境永續，我們要求供應商減少對環境的影響，並支持節能減碳和環保措施。同時，我們關注勞工權益，堅決反對強迫勞動和童工使用，要求提供安全、健康的工作環境。我們也要求供應商保持透明度、遵守道德準則，並全力支持反貪污措施。為了實現這些目標，我們會定期評估供應商遵循程度，並積極建立真正的合作夥伴關係，共同承擔永續發展的責任。

供應鏈整合及分散風險因應

在當今不確定的商業環境中，円星科技採取了幾項重要措施以確保業務的穩健運營。首先，我們與多個供應商建立緊密的合作關係，減少對單一供應商的依賴，以降低業務受到生產中斷或供應延遲的風險。其次，我們積極與供應鏈中的各個利益相關者建立良好的溝通和合作機制，以提高供應鏈的效率和靈活性，確保信息的暢通和協作的順暢。最後，我們通過定期評估供應鏈的表現和風險，確保能夠及時解決問題，不斷改進業務流程以應對市場變化，確保円星科技在變動的環境中能夠堅韌應對。

推動綠色採購減少環境足跡

在進行 IT 採購時，我們全面考慮 TCO 以及獲得全面環保標章認證的電腦螢幕設備，以確保 100% 達成環保標準。綠色採購是円星科技在採購過程中尋求環境友好和社會責任的重要一環。透過制定明確的綠色採購目標，我們將能夠更有效地減少我們的環境足跡，並推動可持續性發展。在中長期目標中，確保綠色產品和服務在總採購中的占比達到 20%，並擴大可持續供應鏈，增加符合 ESG 標準的供應商。

M31

採購政策

円星科技秉持永續經營理念，透過嚴謹執行的供應商管理制度，強調供應商在道德操守、環境保護、工作環境安全、勞工權益尊重等核心價值領域的履行。在新供應商評估階段，我們要求供應商提供相關資料，同時明確要求供應商須遵守所在國與地區的法律和法規。這套制度的實踐不僅有助於維護整個供應鏈的高標準，同時確保供應商在營運中遵從當地法令，保障法規合規性。円星科技透過這項供應商管理制度，與夥伴共同追求永續發展，構建一個符合法令、環保和道德標準的夥伴生態系統。

此外，円星科技將制定供應商行為準則，包括明確的評估標準，以對現有和潛在的供應商進行綜合評估，監察供應商在環境、社會和治理方面的表現。為了進一步確保供應商的社會責任，我們也將制定供應商社會責任承諾書（ESG Commitment），明確供應商在這些關鍵領域的承諾和責任。同時，我們已於 2023 年度完成供應商永續評鑑調查表建置，計畫於 2024 年度實施，旨在強化供應商永續發展在環境、社會和治理方面的實踐，以確保供應商符合円星科技設定的標準。這一檢查表不僅有助於供應商全面了解其表現，也為我們提供更全面的信息，以更好地與供應商合作，推動整個供應鏈實現可持續發展。

供應商評選機制

在供應商的選擇中，我們不僅僅考慮價格，更以供應商的優勢和風險考量作為基礎。我們致力於與供應商保持穩固的關係，確保供應商在品質、成本、交期、服務、管理和環保等方面都能滿足円星科技採購的需求。根據我們的「供應商管理辦法」，我們在與供應商簽訂的採購合約中，強調供應商需遵守行為準則。這包括對環境、人權、安全、健康和永續發展等方面的要求，以及對供應商在環安衛風險、禁用童工、勞工管理、無危害勞工基本權利、道德準則和誠信經營等方面提出的期望。我們在永續發展藍圖中成立了「責任供應鏈」小組，負責供應商的稽核和輔導工作，並以合作為基礎，將永續要求貫徹於供應鏈的日常管理中。在 2023 年，我們對 17 家採購金額超過特定級距的供應商進行了評鑑，所有供應商均達到了我們的標準和期望。

◀▶ 4.4 品質與客戶服務

重大主題	客戶服務
政策	<ul style="list-style-type: none"> 精進客戶服務與產品品質，提升服務品質符合客戶需求與期望。 建立服務導向的營運模式及優化服務流程，提升客戶信賴。
目標	<ul style="list-style-type: none"> 短期目標：客戶滿意度調查平均分數達滿意4分以上（五分制）。 中長期目標：致力提供完善的服務，持續建立客戶滿意與信賴關係。 創新技術及提供最佳產品，建立客戶服務系統及多樣溝通管道。
負責部門	技術支援處
投入資源	<ul style="list-style-type: none"> 完成客戶滿意度調查。 於各營運據點建立行銷／研發／業務之間的協作服務模式，藉由上下游更緊密合作，完成與客戶協同開發之重點產品，順利取得交易訂單。 建立「客戶服務作業程序」，針對業務面、技術支援面、產品面、客戶滿意度及突發事件都設有相關的標準作業流程。 合約要求保密落實客戶隱私保護。
評估機制	<ul style="list-style-type: none"> 2023 年度滿意度分數為 4.6 分，符合目標。 年度管理審查會議審查客戶服務績效。

M31



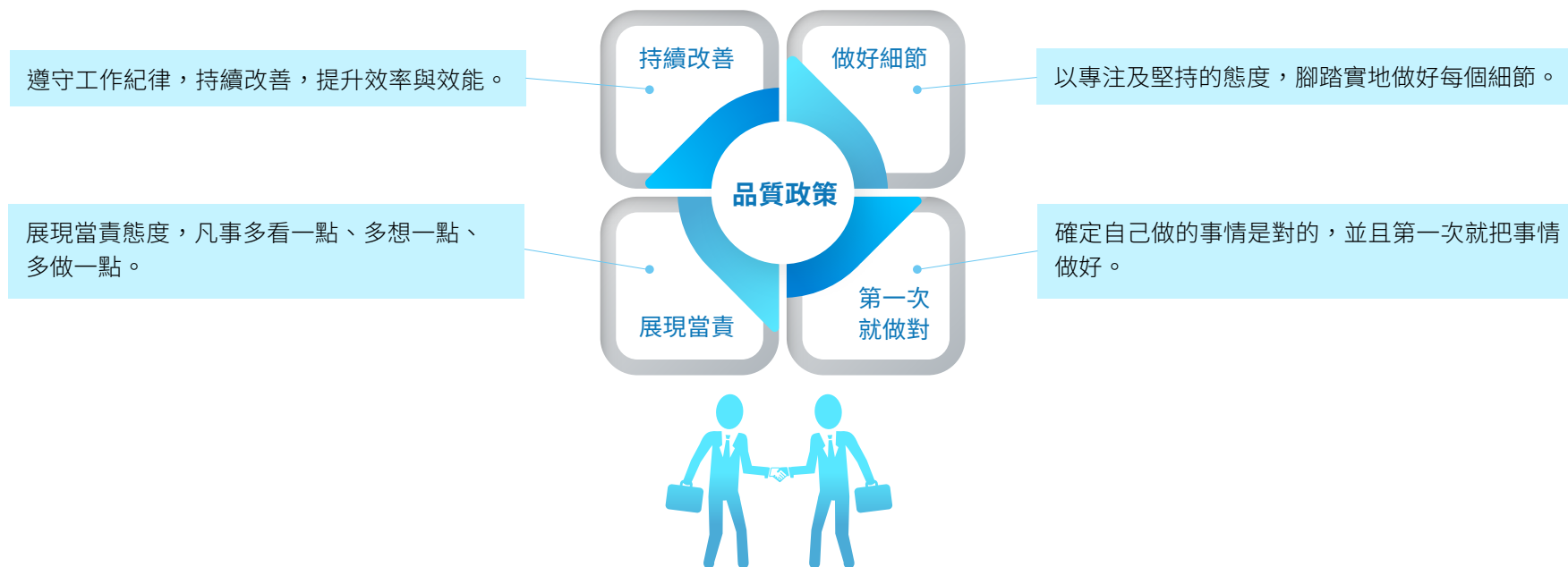

品質保證

以客戶為導向、符合顧客需求為目標，發展本公司的品質管理系統。

藉由清楚地了解客戶的需求，再展開成為 IP 設計的規格，並使用最謹慎的設計思維與驗證，進行 IP 設計。目標是提供給客戶 first-cut work 的 IP 與滿足客戶需求的設計。透過高品質的設計、高執行效率、正確的交期、低失誤率、即時的技術支援、完善的售後服務，去贏得客戶的滿意度。



M31

項目	策略
 品質承諾	<ul style="list-style-type: none"> • 円星科技重視客戶的聲音和客戶的反饋。 • 公司定期進行客戶滿意度調查，確保充分理解和滿足客戶的需求。
 品質意識	<ul style="list-style-type: none"> • 發佈品質重要性宣導，張貼或郵件發送品質故事。 • 定期開立品質客訴 CAR 經驗分享講座。
 品質能力	<ul style="list-style-type: none"> • 新進同仁皆受過 ISO9001 與 ISO26262 基礎培訓。 • 每年安排同仁接受公司內部稽核培訓。
 品質保證	<ul style="list-style-type: none"> • IP 設計開發流程中設立品質驗證站點，確認交付物與客戶需求之符合性。

年度績效
 <ol style="list-style-type: none"> 1. 工程單位同仁於 2023 年 3 月接受 RCA 異常真因分析及 8D 報告撰寫培訓。 2. 工程與品質單位同仁於 2023/6/16 及 2023/7/4 接受 DFA Workshop 培訓。 3. 舉辦 2023 年度品質意識研討會，強化持續改善之品質意識。 4. 於 2023/11/22 開立 TQM 品質意識研討會。 5. 2023 年無重大客訴事件發生。

M31

客戶服務

円星科技的使命是成為客戶最信賴的 IP 夥伴。從售前服務到售後服務都以客戶成功量產為首要目標，唯有客戶成功方能達到三贏且永續的合作關係。售前服務，円星科技了解客戶需求，從客戶角度思考，開發客戶滿意且具競爭力的 IP 與服務解決方案；售後服務上，円星科技交付高品質 IP 並協助客戶完成設計到生產的程序。



為就近與客戶維持聯繫，円星科技在台灣總部、美國、中國設有辦公室，並在歐洲、韓國、日本、以色列設有專職服務窗口，透過定期的會議 (Quarterly Business Review, QBR) 或 (Management Review Meeting, MRM)，與不定期的拜訪，持續經營客戶關係，了解客戶發展目標與規劃，以滿足客戶需求為基礎任務，並以提高客戶期待的服務水準為永續經營理念。



多元溝通管道

円星科技重視客戶聲音，因應客戶習性，提供多元化的客戶溝通管道，透過服務專線、E-mail、M31 Online、JIRA，都能將客戶的回饋傳達到本公司。円星科技訂定客戶服務處理機制，由專人服務，即時給予妥善的處理。若為重大事件，將啟動改善流程 (CAR)，提交解決、改善方案與 8D 報告給客戶當作結案。

客戶溝通、機密資料保護

本公司也將客戶資料視為機密資訊，透過資訊安全與營業秘密 .. 等教育訓練以及帳號權限管控，保密客戶資料及技術文件，2023 年度無發生違反客戶隱私權或個人資料外洩、造成客戶權益受損之事件。



M31

客戶滿意度調查



為了確認客戶對呷星科技產品品質與服務的滿意度，呷星科技在專案完成或是每年第四季度，執行客戶滿意度調查。特此訂立【客戶滿意度調查作業程序】，藉由客戶滿意度調查結果的蒐集與分析，進行相關檢討與制定改善計劃，提升產品、客戶服務品質。

調查對象說明：

Sponsor Program 客戶
Non-Sponsor program 客戶
VIP 客戶

調查項目

競爭力
品質
服務

客戶滿意度調查結果

彙整 2021 年 -2023 年客戶滿意度表現如上圖所示，2023 年整體滿意度平均達 4.6 分（總分5分），並且連續三年在 4.5 分以上。本公司後續將持續關注客戶需求，提供高品質產品與服務，滿足客戶需求，以成為客戶信任的長期夥伴共同邁向永續。

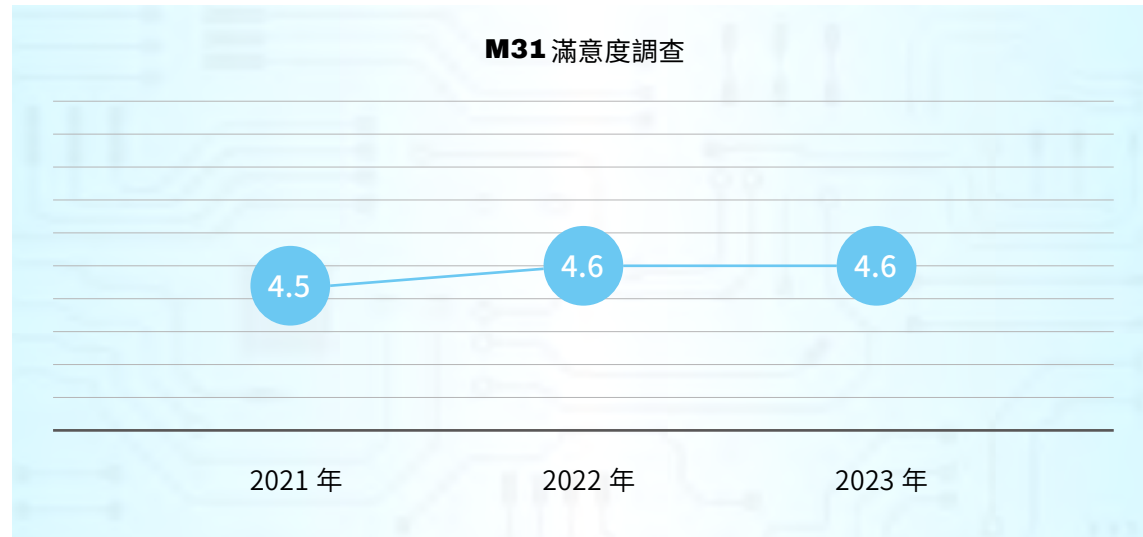

05 社會共好

社會共好

主軸一

『友善環境 · 用行動創造新生活』

主軸二

『關懷弱勢 · 用愛協助弱勢成長』

主軸三

『深耕計畫 · 用心開拓寬廣世界』



M31

◀▶ 社會共好

円星科技持續努力執行、計畫，秉持以人為本的精神，帶著愛與關懷，致力於三大主軸，不僅透過活動分享傳達永續理念，更邀請同仁一同參與，以行動善盡企業公民責任。自 2022 年開始展開多項公益活動，邀請同仁攜手參與社區志工活動，透過這些活動，不僅帶給有需要的人愛與幫助，也提升公司與同仁的緊密度，促進同仁之間的凝聚力與團隊合作意識。參與社會公益活動帶給公司與同仁諸多的正向回饋，透過正向回饋所帶來的力量讓同仁從中獲得巨大的滿足與成就感，也燃起同仁的同理心，進而提高參與公益活動的意願，從而形成良性的循環，藉以實踐『**円星永續新生活·齊心傳遞分享愛**』的理念，讓每位同仁為社會善盡一份責任，攜手共創美好的新生活。

主軸一 『友善環境·用行動創造新生活』

因應氣候變遷造成的衝擊，公司對內提倡節約能源、執行減塑計畫，鼓勵同仁使用環保餐具，對外則積極展開環境保護溪流守護行動、二手物品轉贈回收再利用，藉此將物品發揮至最大功能。與此同時，円星科技也計畫認養種樹活動、加強保護自然行動，期望能透過實際行動提升同仁環保意識，盡一己之力，關愛我們的地球，攜手共同建立清淨且可持續的環境。

溪流守護·親近頭前溪 環保大家一起來

走在清澈的河畔，呼吸著新鮮的空氣，享受大自然所帶來的寧靜，但在我們的生活周遭隱藏著許多的環境殺手。

隨著高科技發展、人們對日常生活便利性的高度要求，讓這片潔淨的水域面臨危機，也為這曾經美麗的河畔帶來許多生態環境危害，使整個生態系統逐漸崩解。

『頭前溪』是新竹的母親河，為當地提供飲用水，也是眾多動物覓食、飲水和生活的重要河畔，2023 年円星科技與荒野保護協會一起攜手合作，召集了近 40 位円星環保志工，展開淨溪守護行動，還給家鄉 - 新竹的河川，清澈的水域。在活動中我們不僅守護在地溪流為其出一份心力，同時更深刻了解河流背後所蘊含的生態價值和文化意義，帶領著同仁，透過實際守護行動的視角，一同關注守護家鄉河流生態的重要性。

透過淨溪影片分享，透過實際守護行動的視角
一同關注守護家鄉河流生態的重要性。



守護行動 - 新竹母親河頭前溪
淨溪活動紀錄影片

主軸一 『友善環境·用行動創造新生活』

溪流守護·親近頭前溪

公司攜手同仁透過實際守護行動的視角，一同關注守護家鄉河流生態的重要性，更深刻了解到河流背後所蘊含的生態價值和文化意義。



• 同仁及眷屬攜手淨溪，守護家園環境



• 2023 溪流守護行動活動成果合影



• 協同荒野保護協會參與
2023 溪流守護行動感謝狀

主軸一 『友善環境·用行動創造新生活』

其他友善環境專案活動

2022 年公司將欲進行汰換的 70 台電腦螢幕重新整理檢修後，由同仁一起合作進行包裝，並全數捐贈給新竹家扶中心，由其協助轉贈給偏遠地區及鄉鎮有需求的學童與弱勢家庭使用，以提升資訊基礎教育環境，同時培養資源回收再利用環保觀念，一起為地球環保盡一份力。



● 家扶中心受贈二手螢幕，轉贈偏遠地區家庭使用



● 円星科技捐贈新竹家扶中心二手螢幕感謝狀

主軸二 『關懷弱勢·用愛協助弱勢成長』

円星科技以愛和同理心，幫助弱勢兒童提升其生活品質，獲得更好的照顧及學習機會。對於弱勢族群、獨居長者給予實質的幫助，提供物資與關懷，讓其擁有無慮的生活，同時促進社會和諧發展，幫助其開拓更寬廣的世界。接著，円星科技更積極展開行動，給予偏鄉孩童實質的幫助，提供受助單位運用自身的專長與技能回饋円星科技與同仁，讓這些孩童從中獲得成就，也能夠深刻感受與円星科技之間互助關係，成為彼此內心的支持者。

円星科技與心路基金會長期合作案



- 心路基金會寫給円星科技全體同仁的一封信

每個人心中都藏著一顆熱情的心，在円星科技志工團隊的帶領下，円星人攜手開啟屬於我們的志工『星路』。

在『星路』的指引下，円星科技志工團隊投入新竹地區的早療孩童支持專案，以關懷、協助與共融為核心，匯聚每個人的力量共同踏上『心路』。

我們專注於幫助弱勢團體和早療孩童，透過心路基金會新竹中心連結我們彼此，由円星科技志工團隊提供長期早療中心的課程支援行動，定期協助教師輔助早療兒童戶外教學的進行，志工們用關懷與行動成為老師、孩子與家庭的支持者，共同學習成長；並透過參與心路基金會所舉辦的不定期活動（如下方採行措施及社區發展實施成效所示），攜手開拓一條充滿愛與關懷的『新路』。

我們將持續努力，以星路為引領、從心路出發、共同創造新路，無論是面對更多的挑戰與困難，將攜手併肩，創造更多的無限可能、共同打造一個美好且溫暖的社會。

円星科技與心路基金會長期合作案



- 陪同心路的孩子們參與社區活動
(圖 / 心路基金會提供)



- 円星科技捐贈心路基金會活動禮物感謝狀



- 円星科技總經理帶領團隊擔任心路基金會活動志工

主軸二 『關懷弱勢·用愛協助弱勢成長』

採行措施及社區發展實施成效



- 同仁參與心路基金會聖誕禮物認購感謝狀

- 鈞星科技與同仁攜手響應「土耳其賑災 愛心捐款」，透過「衛生福利部賑災專戶」，總共捐出 NT\$382,643，用以提供當地災區修復受損的基礎建設，讓他們可以重建家園。
- 鈞星科技志工團隊，自 2022 年參與心路基金會新竹早療中心志工伙伴，我們不僅參與新竹地區志工活動、擔任其第十屆「好天天齊步走」健走活動及「小小職人成果發表 x 畢結業典禮」活動志工，更連續於 2022 年及 2023 年邀請同仁參與聖誕心願禮物認購活動，並同時在公司內舉辦愛心義賣活動，讓早療中心的孩童們以及鈞星科技同仁在充滿溫暖與歡樂的氛圍下度過一個特別的聖誕節。在志工伙伴的路途上，我們看見孩子們對生活的熱情、對未來的期待，也見證了孩子們的成長，在此過程鈞星科技與同仁攜手扮演著心路基金會及孩子們的重要夥伴！



- 擔任心路基金會畢業典禮活動志工，一同見證孩子們的成長

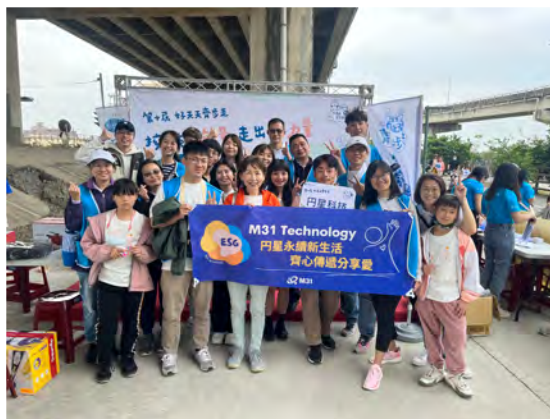

- 攜手為孩童圓夢，將禮物送到心路基金會孩童手中 (圖 / 心路基金會提供)



- 擔任 2023 年心路基金會健走活動志工，攜手陪伴早療孩童走出戶外

主軸二 『關懷弱勢·用愛協助弱勢成長』

円星科技齊心合力，連續於 2022 年及 2023 年進行『送愛到家·愛心認購』物資募集活動，透過認購的方式，實質幫助新竹地區弱勢服務對象及長輩們的物資缺口。在採買所需物資的過程中，也同時結合其他公益團體所提供的商品進行採購，進而增加可受惠的公益團體。我們集結了百位同仁的力量，總共募集近 20 萬元的物資，暖心送達『華山基金會關西愛心天使站』及『創世基金會新竹分院』。



• 円星科技致贈
創世基金會物資感謝狀



• 円星科技向台灣自閉兒家庭關懷協會訂購星願米感謝狀



• 円星科技致贈
華山基金會物資感謝狀



• 看見新竹在地弱勢族群需求，捐贈物資送愛到家



• 世基金會新竹分院院長的感謝信

M31

主軸二 『關懷弱勢·用愛協助弱勢成長』

共同協辦家扶中心慈幼園遊會



- 円星科技共同協辦家扶中心 2023 慈幼園遊會感謝牌

『新竹家扶中心 2023 冬暖慈幼園遊會』，円星科技響應同仁的善心，捐贈 NT\$130,000 作為活動經費及暖心應援禮，幫助新竹地區弱勢家庭帶著孩子一起參與社會，感受世界的美好、創造更多的回憶。



主軸三 『深耕計畫·用心開拓寬廣世界』

円星科技關注社會每一個角落的發展需求。我們發現偏鄉學校長期資源缺乏，導致弱勢家庭教育資源不足，我們期望凝聚每個人的力量，支持偏鄉孩童，培育基本學習素養與能力外，也能提升其閱讀機會，讓閱讀變成生活中的一種日常。此外我們也支持孩童多元能力的發展，除了學科學習外，同時挖掘並幫助擁有特殊天賦的孩童們能在優良的環境下學習、訓練，共同翻轉偏鄉學校的學習之路。

我們注重人才永續培育，從文化與教育的體系中注入可持續性發展的理念，積極建立一個充滿活力及多面向的工作環境，深耕校園經營，促進產學教育，與學校共同培養學生成為具備跨學科知識、擁有創新能力及社會責任感的人才，與職場接軌，使其能夠在不同領域中持續發展並實現目標。

促進學研發展活動及採行措施

- ♦ 円星科技同仁連續 2 年參加誠品文化藝術基金會「閱讀分享計畫」捐好書分享愛，總共捐出近 200 本的新書籍、二手書籍，透過活動讓這些書籍最大化，轉送至各區資源不足的學校、社區，藉此推廣閱讀計畫。
- ♦ 円星科技於 2023 年受邀參與今周刊主辦全台中職閱讀公益活動，總共贊助 NT\$ 100,000，提供 40 所偏鄉高中圖書館一年的期刊雜誌，藉由此活動培養偏鄉學生閱讀的習慣，學生更可透過每期期刊內容，可以多方面的了解時事、更貼近社會。



• 円星科技捐贈誠品文化基金會二手書籍感謝狀



• 同仁熱情響應二手書籍捐贈，期望讓偏鄉孩童看見更廣的世界

孩子的書屋 偏鄉學校教育支持

臺灣偏鄉小學、偏遠弱勢家庭，由於長期資源匱乏，円星科技路跑社號召 60 位同仁及眷屬一同參加 ADA 慈善聖誕路跑，此活動之報名費全數捐贈給「孩子的書屋」、「小草書屋」，藉由此路跑活動，以實際捐款行動，為臺灣偏鄉孩童盡一份心力，發揮「以運動做公益的力量」，幫助偏鄉孩童擁有更多的資源，提升其學習的環境，為其創造更多的機會與無限可能。



- 同仁與眷屬參與 ADA 公益路跑，以運動做公益為臺灣偏鄉孩童盡一份心力



資源投入之實施成效

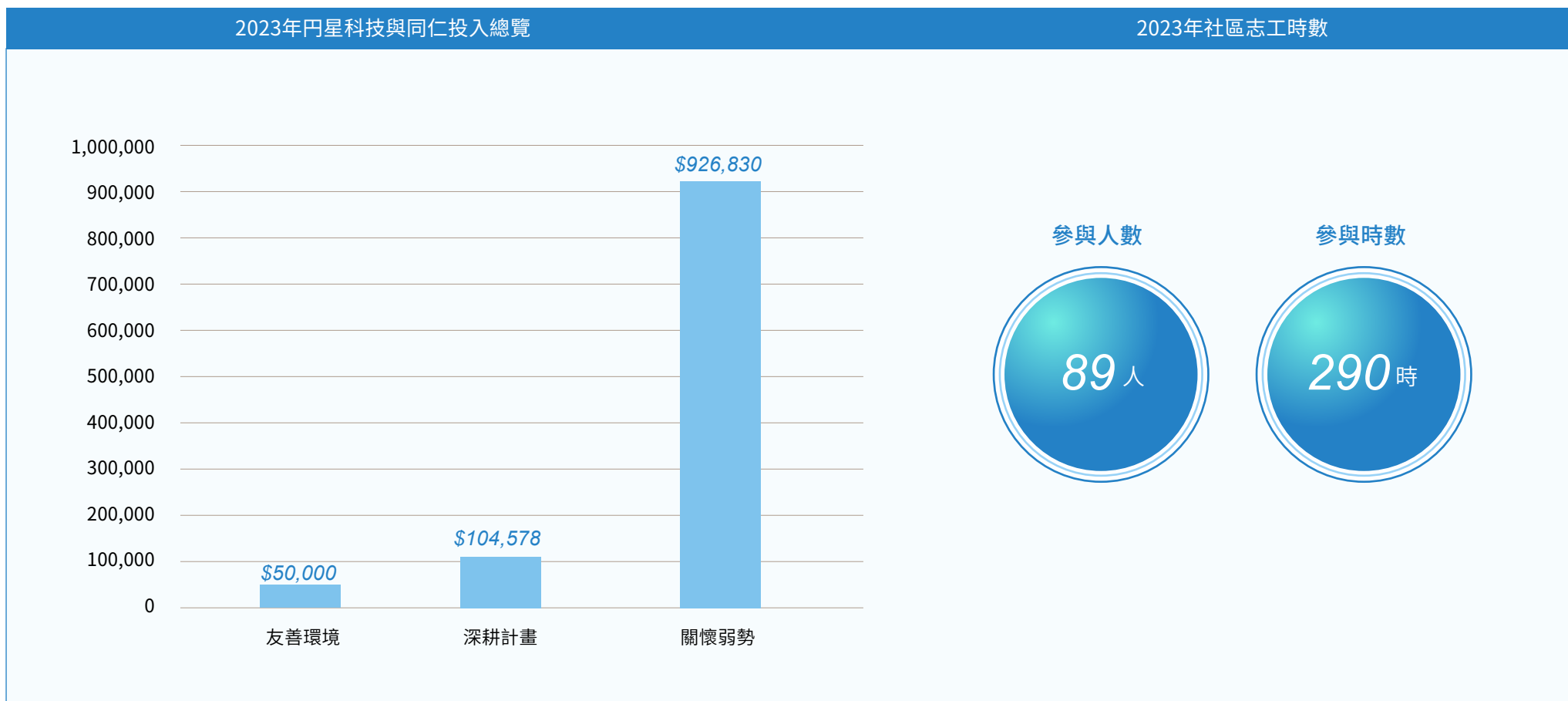

註：円星科技一直以來都十分關注關懷弱勢這個議題，2023年開始也明確定義3大主軸，除了持續關注關懷弱勢外，更開始著手進行友善環境及深耕計畫兩大主軸，可望在這3大主軸中都能盡力投入，加以貢獻。

附錄

- A:1** GRI永續性報導準則對照表
- A:2** 永續會計準則SASB對照表
- A:3** TCFD揭露項目對照
- A:4** 證交所永續揭露指標-半導體業
- A:5** 上市上櫃公司氣候相關資訊
- A:6** 第三方查證聲明書

◀ A1: GRI 永續性報導準則對照表

使用聲明	円星科技股份有限公司已依循GRI 準則報導2023 年1月1日至12月31日期間的内容				
使用的GRI 1	GRI 1:基礎 2021				
適用的GRI行業準則	本公司屬半導體產業,尚無GRI行業準則				
註	於主題前標示*者為重大主題				
主題	揭露項目	項目說明	章節	頁碼	省略/備註
GR2：一般揭露 2021					
組織及報導實務	2-1	組織詳細資訊	2.1 關於 M31	P21	
	2-2	組織永續報導中包含的實體	關於本報告書	P04	
	2-3	報告期間、頻率及聯絡人	關於本報告書	P04	
	2-4	資訊重編	關於本報告書	P04	本年度公司組織或報導期間範圍均無重大變更
	2-5	外部保證 / 確信	關於本報告書	P04	
活動與工作者	2-6	活動、價值鏈和其他商業關係	2.1 關於 M31	P21	
	2-7	員工	4.1 人才永續	P75	
	2-8	非員工的工作者	4.1 人才永續	P75	
治理	2-9	治理結構及組成	2.2 盡責治理	P24	
	2-10	最高治理單位的提名與遴選	2.2 盡責治理	P24	
	2-11	最高治理單位的主席	2.2 盡責治理	P24	
	2-12	最高治理單位於監督衝擊管理的角色	2.2 盡責治理 2.3 風險管理及氣候變遷因應策略	P24 P36	
	2-13	衝擊管理的負責人	2.2 盡責治理 2.3 風險管理及氣候變遷因應策略	P24 P36	

主題	揭露項目	項目說明	章節	頁碼	省略/備註
GR2：一般揭露 2021					
治理	2-14	最高治理單位於永續報導的角色	1.2 永續發展委員會	P14	
	2-15	利益衝突	2.2 盡責治理	P24	
	2-16	溝通關鍵重大事件	2.2 盡責治理	P24	
	2-17	最高治理單位的群體智識	2.2 盡責治理	P24	
	2-18	最高治理單位的績效評估	2.2 盡責治理	P24	
	2-19	薪酬政策	2.2 盡責治理	P24	
	2-20	薪酬決定流程	2.2 盡責治理	P24	
	2-21	年度總薪酬比例	--		
策略、政策與實務	2-22	永續發展策略的聲明	經營者的話	P02	
	2-23	政策承諾	1.1 永續發展政策	P13	
	2-24	納入政策承諾	1.3ESG 發展目標 1.4ESG 績效亮點	P15 P19	
	2-25	最高治理單位於監督衝擊管理的角色	2.2 盡責治理 2.3 風險管理及氣候變遷因應策略	P24 P36	
	2-26	尋求建議和提出疑慮的機制	2.2 盡責治理	P24	
	2-27	法規遵循	2.2 盡責治理	P24	
	2-28	公協會的會員資格	2.1 關於 M31	P21	
利害關係人議合	2-29	利害關係人議合方針	利害關係人議合	P06	
	2-30	團體協約	--	--	公司無工會未簽訂團體協約

主題	揭露項目	項目說明	章節	頁碼	省略/備註
GRI 3：重大主題 2021					
重大主題	3-1	決定重大主題的流程	重大主題鑑別	P09	
	3-2	重大主題列表	重大主題鑑別	P09	
* 風險管理					
GRI 3：重大主題 2021	3-3	重大主題管理	重大主題鑑別 2.3 風險管理及氣候變遷因應策略	P09 P36	
* 創新研發					
GRI 3：重大主題 2021	3-3	重大主題管理	重大主題鑑別 2.5 創新研發	P09 P47	
* 資訊安全					
GRI 3：重大主題 2021	3-3	重大主題管理	重大主題鑑別 2.4 資訊安全管理	P09 P44	
* 品質與客戶服務					
GRI 3：重大主題 2021	3-3	重大主題管理	重大主題鑑別 4.4 品質與客戶服務	P09 P103	
* 公司治理					
GRI 3：重大主題 2021	3-3	重大主題管理	重大主題鑑別 2.2 盡責治理	P09 P24	

經濟面

主題	揭露項目	項目說明	章節	頁碼	省略/備註
財務績效					
GRI 201： 經濟績效 2016	201-1	組織所產生及分配的直接經濟價值	2.7 財務績效	P64	
	201-2	氣候變遷所產生的財務影響及其它風險與機會	2.3 風險管理及氣候變遷因應策略	P36	
	201-3	定義福利計劃義務与其它退休計畫	4.2 友善職場	P86	
市場地位					
GRI 202： 市場地位 2016	202-1	不同性別的基層人員標準薪資與當地最低薪資的比率	4.2 友善職場	P86	
	202-2	僱用當地居民為高階管理階層的比例	4.1 人才永續	P75	
社會參與					
GRI 203： 間接經濟衝擊 2016	203-1	基礎設施的投資與支援服務的發展及衝擊	5 社會共好	P109	

環境面

主題	揭露項目	項目說明	章節	頁碼	省略/備註
能源管理					
GRI 302：能源 2016	302-1	組織內部的能源消耗量	3.3 能源管理	P73	
	302-3	能源密集度	3.3 能源管理	P73	
	302-5	降低產品和服務的能源需求	2.5 創新研發	P47	
水資源管理					
GRI 303：水與放流水 2018 管理方針	303-3	取水量	3.1 環境管理	P66	
* 溫室氣體排放					
GRI 3：重大主題 2021	3-3	重大主題管理	重大主題鑑別	P09	
GRI 305：排放 2016	305-1	直接（範疇一）溫室氣體排放	3.2 溫室氣體管理	P69	
	305-2	能源間接（範疇二）溫室氣體排放	3.2 溫室氣體管理	P69	
	305-3	其它間接（範疇三）溫室氣體排放	3.2 溫室氣體管理	P69	
	305-4	溫室氣體排放密集度	附錄 A5	P131	
廢棄物管理					
GRI 306： 廢棄物 2020	306-3	廢棄物的產生	3.1 環境管理 3.4 廢棄物管理	P66 P73	

主題	揭露項目	項目說明	章節	頁碼	省略/備註
供應鏈永續					
GRI 308： 供應商環境評估 2016	308-1	採用環境標準篩選新供應商	4.3 永續供應鏈	P101	
	308-2	供應鏈對環境的負面衝擊， 以及所採取的行動	4.3 永續供應鏈	P101 P101	
GRI 414： 供應商社會評估 2016	414-1	新供應商使用社會準則篩選	4.3 永續供應鏈	P101	
	414-2	供應鏈中負面的社會衝擊 以及所採取的行動	4.3 永續供應鏈	P101 P101	

社會面

主題	揭露項目	項目說明	章節	頁碼	省略/備註
* 勞僱關係					
GRI 3：重大主題 2021	3-3	重大主題管理	重大主題鑑別	P09	
GRI 401： 勞僱關係 2016	401-1	新進員工和離職員工	4.2 友善職場	P86	
	401-2	提供給全職員工（不包含臨時或兼職員工）的福利	4.2 友善職場	P86	
	401-3	育嬰假	4.2 友善職場	P86	
* 勞僱關係					
GRI 402： 勞資溝通 2016	402-1	關於營運變化的最短預告期	4.2 友善職場	P86	
職業安全與衛生					
GRI 403： 職業安全衛生 2018	403-9	職業傷害	4.2 友善職場	P86	
* 人才培育與留任					
GRI 3：重大主題 2021	303	重大主題管理	重大主題鑑別	P09	
GRI 404： 訓練與教育 2016	404-1	每名員工每年接受訓練的平均時數	4.1 人才永續	P75	
	404-2	提升員工職能及過渡協助方案	4.1 人才永續	P75	
	404-3	定期接受績效及職業發展檢核的員工百分比	4.2 友善職場	P86	
員工多元化與平等機會					
GRI 405： 員工多元化 與平等機會 2016	405-1	治理單位與員工的多元化	4.1 人才永續	P75	
	405-2	女性對男性基本薪資加薪酬的比率	4.2 友善職場	P86	

M31

◀ A2: 永續會計準則SASB對照表

揭露主題	指標編號	揭露指標	性質	報告內容章節對照	備註
溫室氣體排放	TC-SC110.a.1	(範疇一) 總排放量 來自全氟化化合物的總排放量	量化	3.2 溫室氣體管理	
	TC-SC-110.a.2	討論有關管理範疇一排放量的長期和短期策略或計畫、減排目標及其績效分析	質化	3.2 溫室氣體管理	
製造過程中的能源管理	TC-SC-130.a.1	能源總消耗量 / 使用電網站總能源消耗比例 使用再生能源佔總能源消耗比例	量化	3.3 能源管理	未使用電網站能源及再生能源
水資源管理	TC-SC-140.a.1	總取水量及屬於高水壓力地區比例 總耗水量及屬於高水壓力地區比例	量化	3.1 環境管理	本公司營運據點為台灣北部，非屬高水壓力地區
廢棄物管理	TC-SC-150.a.1	製造過程中產生的有害廢棄物及回收比例	量化	3.1 環境管理 3.4 廢棄物管理	本公司無事業廢棄物及有害廢棄物；廢棄物產出量及回收百分比皆為 0
員工健康與安全	TC-SC-320.a.1	描述如何評估、監控及減少員工暴露於有害環境方法	量化	4.2 友善職場	無違反，損失金額為 0
	TC-SC-320.a.2	因違反員工健康和安全的法律事件而造成的金錢損失總額	量化	4.2 友善職場	
招募及管理全球專業人才	TC-SC-330.a.1	說明 (1) 外籍員工及 (2) 海外員工比例	量化	4.1 人才永續	本年度外籍員工 2 員，佔總體 0.7%；海外員工未統計
產品生命週期管理	TC-SC-410.a.1	包含 IEC62474 物質的產品收入	量化		不符合 IEC62474 之產品收入比例為 0%
	TC-SC-410.a.2	處理器的整體系統層面能源效率： (1) 伺服器 (2) 桌上型電腦 (3) 筆記型電腦	量化		本公司非屬終端產品製造商，不適用
原物料採購	TC-SC-440.a.1	描述使用關鍵材料的風險管理方法	量化		本公司為矽智財產業，無衝突礦產風險
知識產權保護與競爭行為	TC-SC-520.a.1	與反競爭行為相關的法律事件所造成的金錢損失總額	量化	2.5 創新研發	2023 年無違反法規事件，損失總額 0 元

M31

◀ A3:TCFD揭露項目對照

面向	TCFD揭露項目	對應章節	頁碼
治理	董事會對氣候相關風險與機會的監督情況	2.3 風險管理及氣候變遷因應策略	P36
	管理階層在評估和管理氣候相關風險與機會的角色	2.3 風險管理及氣候變遷因應策略	P36
策略	組織所鑑別的短、中、長期氣候相關風險與機會	2.3 風險管理及氣候變遷因應策略	P36
	描述組織在業務、策略和財務規劃上與氣候相關風險與機會的衝擊	2.3 風險管理及氣候變遷因應策略	P36
	組織在策略上的韌性，並考慮不同氣候相關情境	2.3 風險管理及氣候變遷因應策略	P36
風險管理	組織在氣候相關風險的鑑別和評估流程	2.3 風險管理及氣候變遷因應策略	P36
	組織在氣候相關風險的管理流程	2.3 風險管理及氣候變遷因應策略	P36
	氣候相關風險的鑑別、評估和管理流程如何整合在組織的整體風險管理制度	2.3 風險管理及氣候變遷因應策略	P36
指標與目標	組織依循策略和風險管理流程進行評估氣候相關風險與機會所使用的指標	2.3 風險管理及氣候變遷因應策略	P36
	揭露範疇 1、範疇 2 和範疇 3（如適用）溫室氣體排放和相關風險	2.3 風險管理及氣候變遷因應策略 3.2 溫室氣體管理	P36 P69
	組織在管理氣候相關風險與機會所使用的目標，以及落實該目標的表現	2.3 風險管理及氣候變遷因應策略 3.1 環境管理	P36 P66

M31

◀▶ A4: 證交所永續揭露指標-半導體業

編號	指標	指標種類	單位	對應章節
一	消耗能源總量、外購電力百分比及再生能源使用率	量化	十億焦耳 (GJ)、百分比 (%)	3.3 能源管理 無再生能源使用
二	總取水量及總耗水量	量化	千立方公尺 (m ³)	3.1 環境管理
三	所產生有害廢棄物之重量及回收百分比	量化	公噸 (t)、百分比 (%)	3.1 環境管理 本公司無事業廢棄物及有害廢棄物； 廢棄物產出量及回收百分比皆為 0
四	說明職業災害類別、人數及比率	量化	比率 (%)、數量	4.2.4 職業健康安全 職業災害統計分析
五	產品生命週期管理之揭露： 含報廢產品及電子廢棄物之重量以及再循環之百分比	量化	公噸 (t)、百分比 (%)	4.3 廢棄物管理 2023 年度無產品及電子廢棄物產生 0 公噸， 再循環比例為 0%
六	與使用關鍵材料相關的風險管理之描述	質化描述	不適用	本公司為矽智財產業，無衝突礦產風險
七	因與反競爭行為條例相關的法律訴訟而造成的金錢損失總額	量化	報導貨幣	2023 年度未發生任何相關訴訟， 損失總額為 0 元
八	依產品類別之主要產品產量	量化	依產品類型而不同	產量無法量化，產值 1,612,337 仟元

◀▶ A5:市上櫃公司氣候相關資訊

氣候變遷對公司造成之風險與機會及公司採取之相關因應措施

項目	公司因應
1. 敘明董事會與管理階層對於氣候相關風險與機會之監督及治理。	2.3 風險管理及氣候變遷因應策略
2. 敘明所辨識之氣候風險與機會如何影響企業之業務、策略及財務 (短期、中期、長期)。	2.3 風險管理及氣候變遷因應策略
3. 敘明極端氣候事件及轉型行動對財務之影響。	2.3 風險管理及氣候變遷因應策略
4. 敘明氣候風險之辨識、評估及管理流程如何整合於整體風險管理制度。	2.3 風險管理及氣候變遷因應策略
5. 若使用情境分析評估面對氣候變遷風險之韌性，應說明所使用之情境、參數、假設、分析因子及主要財務影響。	2.3 風險管理及氣候變遷因應策略
6. 若有因應管理氣候相關風險之轉型計畫，說明該計畫內容，及用於辨識及管理實體風險及轉型風險之指標與目標。	尚無相關轉型計畫
7. 若使用內部碳定價作為規劃工具，應說明價格制定基礎。	尚無使用內部碳定價
8. 若有設定氣候相關目標，應說明所涵蓋之活動、溫室氣體排放範疇、規劃期程，每年達成進度等資訊； 若使用碳抵換或再生能源憑證 (RECs) 以達成相關目標，應說明所抵換之減碳額度來源及數量或再生能源憑證 (RECs) 數量。	2.3 風險管理及氣候變遷因應策略淨零藍圖
9. 溫室氣體盤查及確信情形及減排目標。	如下表

M31

範疇一	總排放量 (公噸CO ₂ e)	密集度 (公噸CO ₂ e/百萬元)	查證機構	確信情形說明(查證證書)
母公司	1,509.7777	0.9366	格瑞國際驗證公司	2024年6月取得查證聲明書
範疇二	總排放量 (公噸 CO ₂ e)	密集度 (公噸 CO ₂ e / 百萬元)		
母公司	1,541.0617	0.9560		
範疇三	總排放量 (公噸 CO ₂ e)	密集度 (公噸 CO ₂ e / 百萬元)		
母公司	123.5701	0.0767		

註：子公司未來依主管機關要求時程完成盤查。

減排目標	策略行動及計畫
2023年為基準年 2030年範疇1及範疇2排放總量相較基準年減排10% 2040年範疇1及範疇2排放總量相較基準年減排30% 2050年淨零排放	透過綠色採購，購買環保標籤之基礎設施設備，冷凍空調系統全面替換為能效1級(2024~2030) 實施設施設備節能專案(2024~2030) 再生能源使用及綠電憑證購買(2030~2050)

▶ A6: 第三方查證聲明書



格瑞國際驗證有限公司
GREAT International Certification Co., Ltd.

丹星科技股份有限公司
2023 年永續報告書之獨立保證意見聲明書

聲明書編號: 2405006

丹星科技股份有限公司(以下簡稱丹星科技)與格瑞國際驗證有限公司(以下簡稱格瑞驗證)為相互獨立的公司及組織, 格瑞驗證除了針對該公司 2023 年永續報告書進行評估和查證外, 與丹星科技並無任何財務上的關係。

本獨立保證意見聲明書(以下簡稱聲明書)的目的, 僅作為對下列有關丹星科技之永續報告書所界定範圍內的相關事項進行保證之結論, 而不作為其他之用途。除對查證事實提出獨立保證意見聲明書外, 對於其他目的之使用, 或閱讀此獨立保證意見聲明書的任何人, 格瑞驗證並不負有或承擔任何相關法律或其他之責任。

本獨立保證意見聲明書係基於丹星科技提供予格瑞驗證之相關資訊所作查證之結論, 因此查證範圍乃基於並局限在這些提供的資訊內容之內, 格瑞驗證認為這些信息內容都是完整且準確的。對於這份獨立保證意見聲明書所載內容或相關事項之任何疑問, 將全部由丹星科技回覆。

保證範圍

丹星科技與格瑞驗證協議的查證範圍包括:

1. 整份永續報告書內容及丹星科技在 2023 年 1 月 1 日至 2023 年 12 月 31 日的所有營運績效。
2. 依照 AA1000 保證標準 v3 的第 1 應用類型評估丹星科技遵循 AA1000 當責性原則標準(2018)的本質和程度, 不包括對於報告書揭露的資訊/數據之可信賴度的查證。
3. 本聲明書以中文作成, 並翻譯成英文以供參考。

意見聲明

我們總結丹星科技之永續報告書內容, 對於丹星科技的相關運作與績效則提供一個公平的觀點。我們相信有關丹星科技 2023 年的經濟、社會、環境及公司治理等特定績效指標是較正確無誤地展現。報告書所揭露的績效指標展現了丹星科技對鑑別及滿足利害關係人的期望與努力。例如: 丹星科技的 2023 年度水資源用水量為 4.036 百萬公升。

我們的查證工作是由一組具有依據 AA1000 保證標準 v3 查證能力之團隊執行, 以及規劃和執行這部分的工作, 以獲得必要的資訊數據及說明。我們認為丹星科技所提供的證據足夠以表明其依據 AA1000 保證標準 v3 及其 2018 年附錄的報告方法與自我聲明符合 GRI 永續性報導準則。

查證方法

為了收集與作成結論有關的證據, 我們執行了以下工作:

- 對來自外部團體相關於丹星科技之公司政策的議題, 進行高階管理的審查, 以確認本報告中聲明書的合適性;
- 與丹星科技之主管討論有關利害關係人參與的方式, 且並未直接接觸外部利害關係人;
- 訪談與永續報告書編制及資訊提供有關的職員;
- 在抽樣基礎上稽核丹星科技之績效數據;
- 審查報告中所作宣告的支持性證據;
- 針對丹星科技之報告及其相關 AA1000 當責性原則(2018)中描述有關包容性、重大性、回應性及衝擊性原則的流程管理進行審查。

結論

第一頁(共二頁)



格瑞國際驗證有限公司
GREAT International Certification Co., Ltd.

針對 AA1000 當責性原則(2018)之包容性、重大性、回應性、衝擊性及 GRI 永續性報導準則的詳細審查結果如下:

包容性

丹星科技已建立與主要利害關係人合作的過程, 包含員工、客戶、供應商、銀行、政府機關、股東/投資人及社區等, 於 2023 年展開一系列利害關係人活動, 涉及經濟、社會、環境和公司治理等一系列重大主題。以我們的專業意見而言, 這份報告書涵蓋了丹星科技的包容性議題。

重大性

報告書已載明丹星科技所關注環境、社會和公司治理等主題, 並鑑別出 8 項重大主題包括溫室氣體排放、勞僱關係、人才培育與留任、客戶服務、公司治理、創新研發、資訊安全及風險管理等。以我們的專業意見而言, 這份報告書適切地涵蓋了丹星科技的重大性議題。

回應性

丹星科技執行來自利害關係人的要求與看法之回應。實行方法包括建置各項申訴/檢舉管道、客戶滿意度調查、客戶線上回饋系統、部門會議、同仁座談會、意見箱/電子佈告欄、公開資訊觀測站/公司官網公告、供應商稽核等眾多的內部和外部利害關係人的溝通機制, 作為提供進一步回應利害關係人的機會, 並能對利害關係人所關切議題及時回應。以我們的專業意見而言, 這份報告書涵蓋了丹星科技的回應性議題。

衝擊性

丹星科技已鑑別, 並以平衡且有效之量測及揭露方式公正地展現其衝擊。丹星科技已建立監督、量測、評估及管理衝擊之流程, 有助於組織內實現更有效之決策與成果管理。就我們的專業意見而言, 本報告涵蓋了丹星科技的衝擊性議題。

GRI 永續性報導準則

丹星科技提供有關遵循 GRI 永續性報導準則之自我宣告與相關資料, 基於審查的結果, 我們確認報告書參照 GRI 永續性報導準則的社會責任與永續發展的相關揭露項目已被揭露、部分揭露或省略。以我們的專業意見而言, 此自我宣告涵蓋了丹星科技的社會責任與永續性主題。

保證等級

依據 AA1000 保證標準 v3 及其 2018 年附錄, 我們的查證與本聲明書為中度保證等級, 如同本聲明書中所描述的範圍與方法。

責任

本獨立保證聲明書的意見聲明供丹星科技使用。我們的責任僅基於所描述的範圍與方法, 提供專業意見並提供利害關係人一個獨立的保證意見聲明書。

能力與獨立性

格瑞驗證為由各管理系統領域的專家組成。本查證團隊係由具專業背景, 且接受過如 AA1000AS v3、ISO 9001、ISO 14001 與 ISO 45001 之一系列永續發展、環境及社會等管理標準的訓練, 具有主事稽核員資格之成員組成。

基於保證團隊之查證行為, 並由格瑞國際驗證有限公司(中華民國, 台灣)於 2024 年 05 月 31 日簽署發行



簽署 陳文楓 總經理



AA1000
Licensed Report
000-250/V3-17SKH

第二頁(共二頁)



**M31 Technology Corporation
2023 Sustainability Report**